



Contact SAMSUNG WORLDWIDE

If you have any questions or comments relating to Samsung products, please contact the SAMSUNG customer care center.

Contacte con SAMSUNG WORLD WIDE

Si desea formular alguna pregunta o comentario en relación con los productos de Samsung, comuníquese con el centro de atención al cliente de SAMSUNG.

Country	Customer Care Center ☎	Web Site
MEXICO	01-800-SAMSUNG(726-7864)	www.samsung.com
ARGENTINE	0800-333-3733	www.samsung.com
BRAZIL	0800-124-421 4004-0000	www.samsung.com
CHILE	800-SAMSUNG(726-7864)	www.samsung.com
COLOMBIA	01-8000112112	www.samsung.com
COSTA RICA	0-800-507-7267	www.samsung.com
DOMINICA	1-800-751-2676	www.samsung.com
ECUADOR	1-800-10-7267	www.samsung.com
EL SALVADOR	800-6225	www.samsung.com
GUATEMALA	1-800-299-0013	www.samsung.com
HONDURAS	800-7919267	www.samsung.com
JAMAICA	1-800-234-7267	www.samsung.com
NICARAGUA	00-1800-5077267	www.samsung.com
PANAMA	800-7267	www.samsung.com
PERU	0-800-777-08	www.samsung.com
PUERTO RICO	1-800-682-3180	www.samsung.com
TRINIDAD & TOBAGO	1-800-SAMSUNG(726-7864)	www.samsung.com
VENEZUELA	0-800-100-5303	www.samsung.com

(MEXICO Only)
 IMPORTADO POR: SAMSUNG ELECTRONICS MÉXICO S.A. de C.V.
 AV. PRESIDENTE MASARIK #111 INT701
 COL. CHAPULTEPEC MORALES C.P.11570
 DELEGACION MIGUEL HIDALGO MEXICO. DISTRITO FEDERAL
 Tel: 01-55-5747-5100 / 01-800-726-7864



SERIES **6**
6030

LED TV

user manual

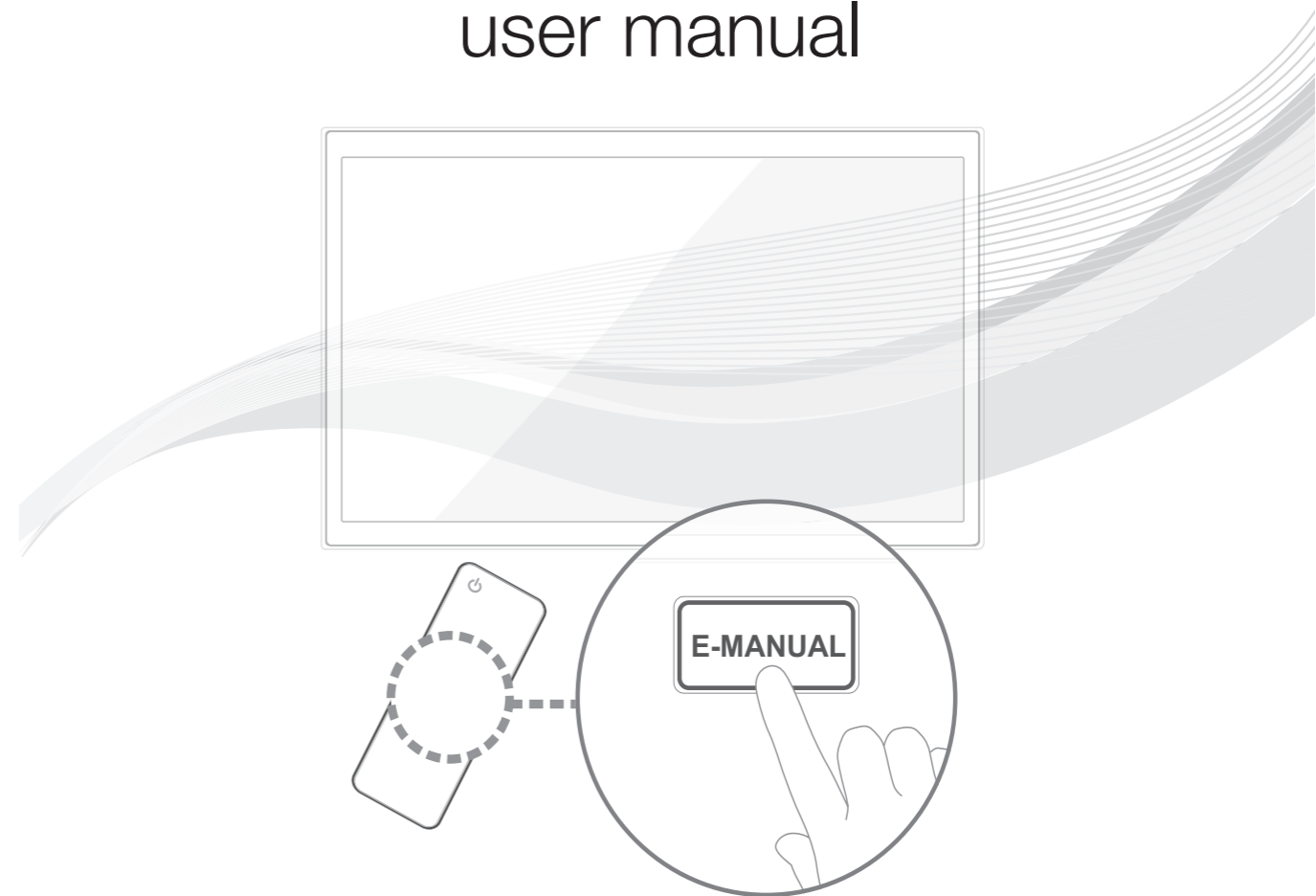

Thank you for purchasing this Samsung product.
To receive more complete service, please register
your product at
www.samsung.com/register

Model _____ Serial No. _____



BN68-04458C-02

A detailed User's Manual is built into your TV. For more information about how to view this e-Manual, see page 16.

Figures and illustrations in this User Manual are provided for reference only and may differ from actual product appearances. Product design and specifications may be changed without notice.

Still image warning

Avoid displaying still images (such as jpeg picture files) or still image elements (such as TV channel logos, panorama or 4:3 image format, stock or news bars at screen bottom etc.) on the screen. Constant displaying of still pictures can cause ghosting of LED screen, which will affect image quality. To reduce risk of this effect, please follow below recommendations:

- Avoid displaying the same TV channel for long periods.
- Always try to display any image on full screen, use TV set picture format menu for best possible match.
- Reduce brightness and contrast values to minimum required to achieve desired picture quality, exceeded values may speed up the burnout process.
- Frequently use all TV features designed to reduce image retention and screen burnout, refer to proper user manual section for details.

Providing Proper Ventilation for Your TV

When you install your TV, maintain a distance of at least 4 inches between the TV and other objects (walls, cabinet sides, etc.) to ensure proper ventilation. Failing to maintain proper ventilation may result in a fire or a problem with the product caused by an increase in its internal temperature.

Whether you install your TV using a stand or a wall-mount, use parts provided by Samsung Electronics only.

- If you use parts provided by another manufacturer, it may cause difficulties with the product or result in injury caused by the product falling.

Installation with a stand.

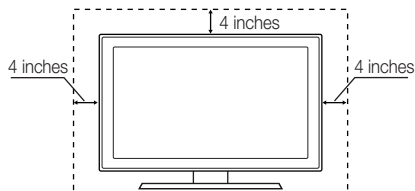

Installation with a wall-mount.

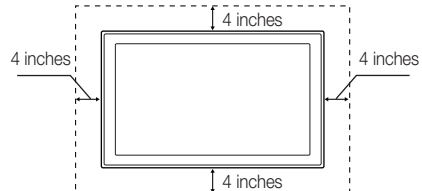

Accessories and Cables

- ✎ Please make sure the following items are included with your TV. If any items are missing, contact your dealer.
- ✎ The items' colors and shapes may vary depending on the model.
- ✎ Check that there are no accessories hidden behind or under packing materials after you open the box.

- Remote Control & Batteries (AAA x 2)
- Owner's Instructions
- Power Cord
- Warranty Card / Safety Guide
- 3D Glasses
- Holder-Wire Stand

Assembling the Holder-Wire stand

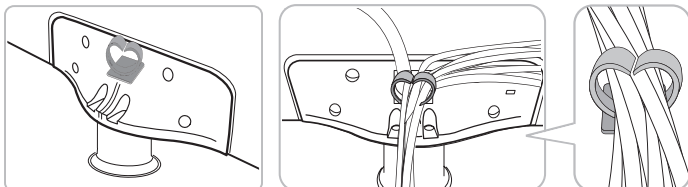

Input Cables (Sold Separately)

To purchase the RS232 cable, contact www.SamsungParts.com.



RS232



HDMI



HDMI-DVI



Audio



Component



Composite (AV)

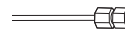

Coaxial (RF)

- ✎ Make sure you have the correct cable before plugging it in. Illustrations of common plugs and jacks are below.

	Cable	Ports
HDMI		
USB		
Optical		

- ✎ For the best cable connection to this product, use cables no thicker than the cable illustrated below:

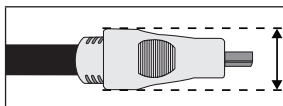

- Maximum thickness - 0.55 inches (14mm)

Connecting the Power Cord and the Antenna or Cable Connection

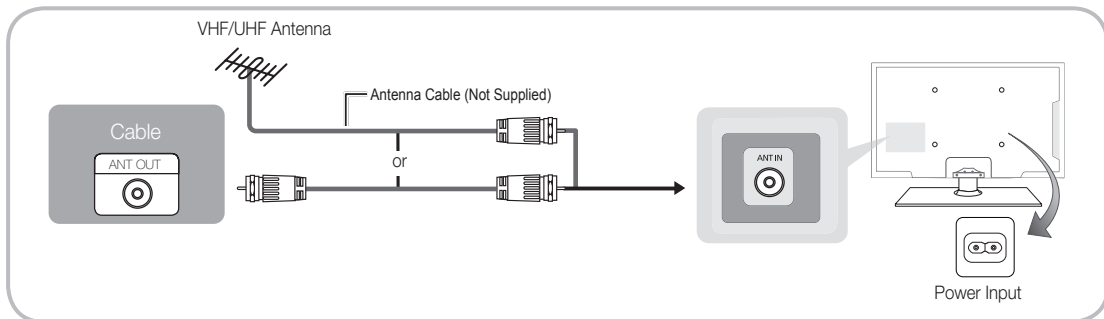

- ✎ Plug the power cord into a wall outlet only after you have made all other connections.
- ✎ If you are connecting your TV to a cable or satellite box using HDMI, Component, or Composite connections, you do not need to connect the ANT IN jack to an antenna or a cable connection.
- ✎ Use caution when you move or swivel the TV if the antenna cable is tightly connected. You could break the antenna jack off the TV.

Connecting to AV Devices (Blu-ray Players, DVD Players, etc.)

Using an HDMI cable or HDMI to DVI Cable for an HD connection (up to 1080p, HD, digital signals)

For the best quality HD picture, we recommend using an HDMI connection.

Use on DVD players, Blu-ray players, HD cable boxes, and HD satellite receivers (STB).

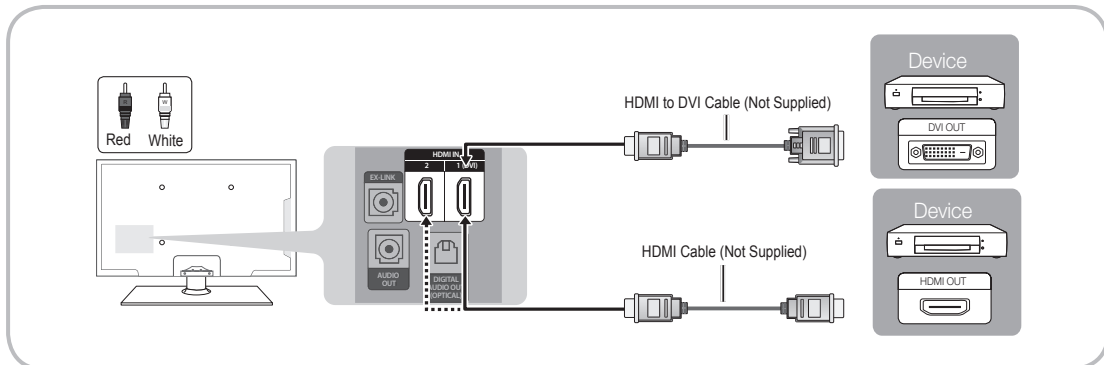

✎ HDMI IN 1 (DVI), 2

- For better picture and audio quality, connect to digital devices using an HDMI cable.
- An HDMI cable supports digital video and audio signals, and does not require an audio cable.
 - To connect the TV to a digital device that does not support HDMI output, use an HDMI to DVI cable and separate audio cables.
- If you connect an external device to the TV that uses an older version of HDMI, the video and audio may not work. If this occurs, ask the manufacturer of the device about the HDMI version and, if it is out of date, request an upgrade.
- Be sure to purchase a certified HDMI cable. Otherwise, the picture may not display or a connection error may occur.
- We recommend using a basic high-speed HDMI cable or an HDMI cable that supports Ethernet. Note that this TV does not support the Ethernet function via HDMI.

✎ If an HDMI to DVI cable is connected to the HDMI IN 1 (DVI) port, the audio does not work.

The EX-LINK Cable Connection



The EX-LINK connection is for service only.

Using a Component Cable (up to 1080p HD signals) or Video Cable (480i, analog signals only)

Use on DVD players, Blu-ray players, cable boxes, STB satellite receivers, and VCRs.

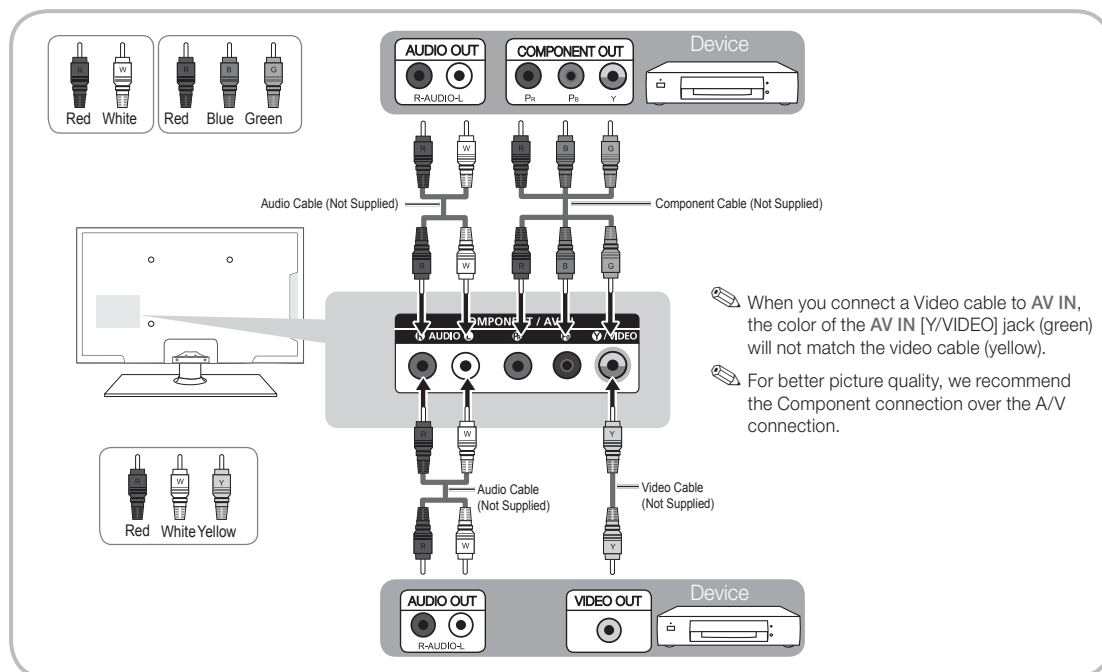

Connecting Audio Devices

Using an Optical (Digital) Cable Connection or a Standard Stereo Connection

Use on Digital Audio Systems, Amplifiers, and Home Theaters.

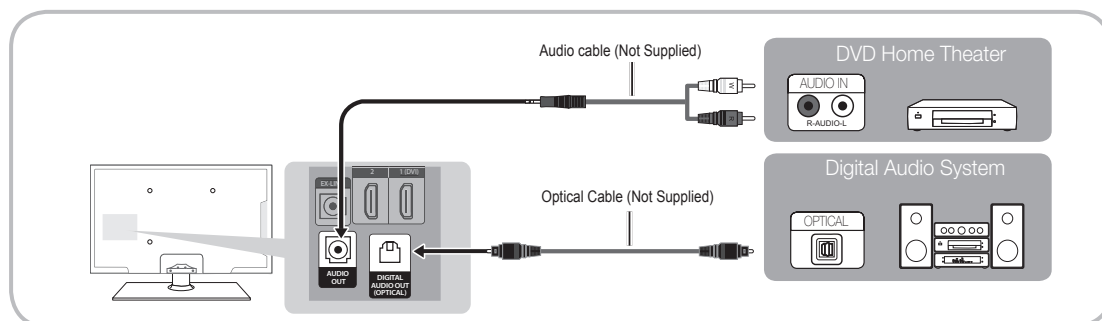

DIGITAL AUDIO OUT (OPTICAL)



- When you connect a Digital Audio System to the **DIGITAL AUDIO OUT (OPTICAL)** jack, decrease the volume of both the TV and the system.
- 5.1 CH (channel) audio is available when you connect the TV to an external device supporting 5.1 CH.
- When the receiver (home theater) is set to on, you can hear sound output from the TV's optical jack. When the TV is receiving a DTV signal, the TV will send 5.1 CH sound to the home theater receiver. When the source is a digital component such as a DVD player / Blu-ray player / cable box / STB (Set-Top-Box) satellite receiver and you connected it to the TV via HDMI, you will only hear 2 CH audio from the home theater receiver. If you want to hear 5.1 CH audio, connect the digital audio out jack from your DVD / Blu-ray player / cable box / STB satellite receiver directly to an amplifier or home theater.

AUDIO OUT: Connects to the audio input jacks on your amplifier/home theater.

- When connecting, use the appropriate connector (sold separately).
- When you connect an audio amplifier to the **AUDIO OUT** jacks, decrease the volume of the TV and adjust the volume level with the amplifier's volume control.

Connecting to a PC

Using an HDMI cable or an HDMI to DVI cable

-  Your PC may not support an HDMI connection.
-  Use your PC speakers for audio.
-  If an HDMI to DVI cable is connected to the **HDMI IN 1 (DVI)** port, the audio does not work.

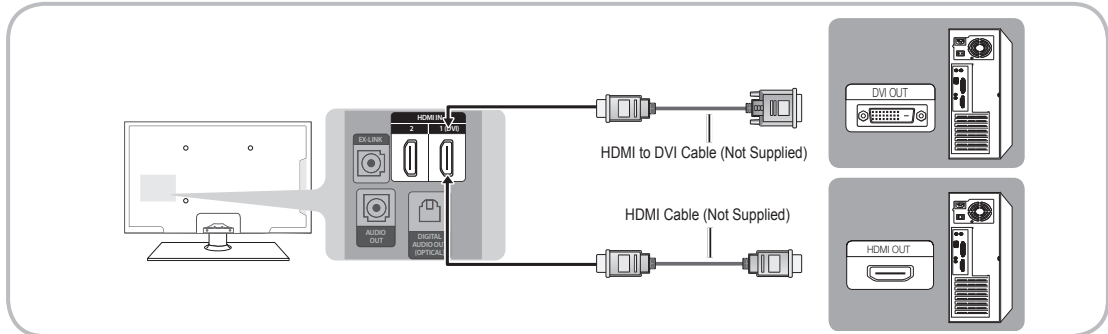

Display Modes (HDMI Input)

Optimal resolution is 1920 X 1080@60Hz.

Mode	Resolution	Horizontal Frequency (KHz)	Vertical Frequency (Hz)	Pixel Clock Frequency (MHz)	Sync Polarity (H / V)
IBM	640 x 350	31,469	70,086	25,175	+/-
	720 x 400	31,469	70,087	28,322	-/+
MAC	640 x 480	35,000	66,667	30,240	-/-
	832 x 624	49,726	74,551	57,284	-/-
	1152 x 870	68,681	75,062	100,000	-/-
VESA DMT	640 x 480	31,469	59,940	25,175	-/-
	640 x 480	37,861	72,809	31,500	-/-
	640 x 480	37,500	75,000	31,500	-/-
	800 x 600	37,879	60,317	40,000	+/+
	800 x 600	48,077	72,188	50,000	+/+
	800 x 600	46,875	75,000	49,500	+/+
	1024 x 768	48,363	60,004	65,000	-/-
	1024 x 768	56,476	70,069	75,000	-/-
	1024 x 768	60,023	75,029	78,750	+/+
	1152 x 864	67,500	75,000	108,000	+/+
	1280 x 720	45,000	60,000	74,250	+/+
	1280 x 800	49,702	59,810	83,500	-/+
	1280 x 1024	63,981	60,020	108,000	+/+
	1280 x 1024	79,976	75,025	135,000	+/+
	1366 x 768	47,712	59,790	85,500	+/+
	1440 x 900	55,935	59,887	106,500	-/+
1600 x 900RB	60,000	60,000	108,000	+/+	
1680 x 1050	65,290	59,954	146,250	-/+	
1920 x 1080	67,500	60,000	148,500	+/+	

Connecting to a Network

You can connect your TV to your local area network (LAN) using a wired or wireless connection.

After you have “physically” connected your TV to your network, you must configure the network connection to complete the process. You can configure the connection during the Initial Setup process (see page 10) or after the Initial Setup process, through the TV’s menu (see page 15).

The Wireless Network Connection

You can connect your TV to your LAN through a standard wireless router or modem. To connect wirelessly, you must first attach a “Samsung Wireless LAN Adapter” (WIS09ABGNX, WIS12ABGNX - sold separately) to the USB port on the side of your TV. See the illustration below.

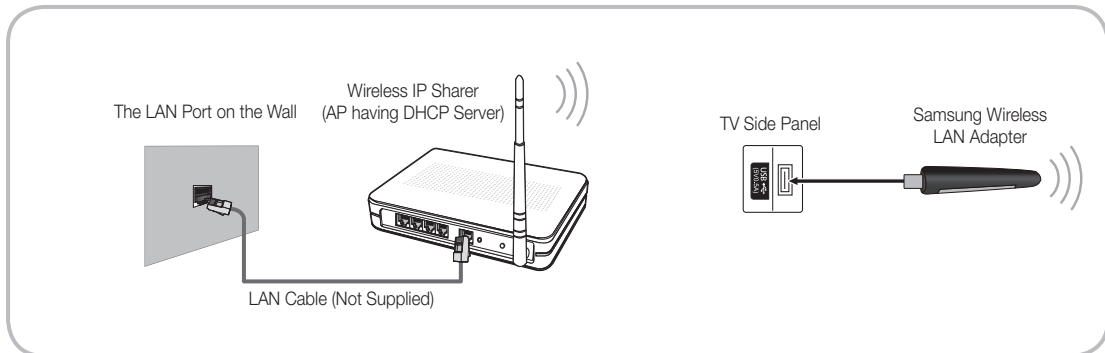

Samsung’s Wireless LAN adapter is sold separately and is offered by select retailers, E-commerce sites, and Samsungparts.com. Samsung’s Wireless LAN adapter supports the IEEE 802.11a/b/g and n communication protocols. Samsung recommends using IEEE 802.11n. When you play video over a network connection using one of the other protocols, the video may not play smoothly.

Wireless Security

Most wireless network systems incorporate a security system that requires devices that access the network through an access point or AP (typically a wireless router or modem) to transmit an encrypted security code called an access key.

Your TV is compatible with the following security protocols:

- Authentication Mode: OPEN, SHARED, WPAPSK, WPA2PSK
- Encryption Type: WEP, TKIP, AES

If you select Pure High-throughput (Greenfield) 802.11n mode and the Encryption type is set to WEP or TKIP on your AP or wireless router, your TV will not support a connection, in compliance with new Wi-Fi certification specifications.

The Wired Network Connection

There are two main ways to connect your TV to your network using cable, depending on your network setup. They are illustrated below:

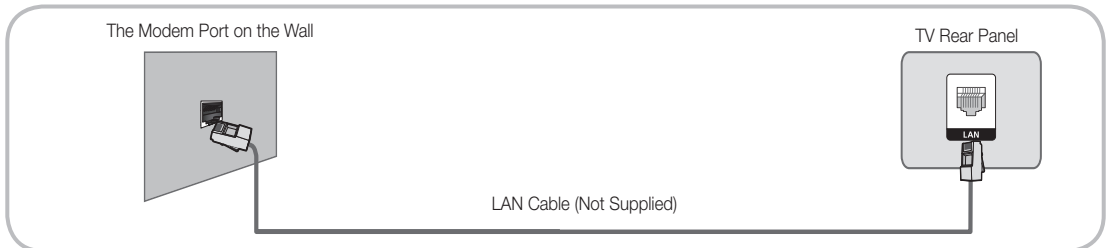
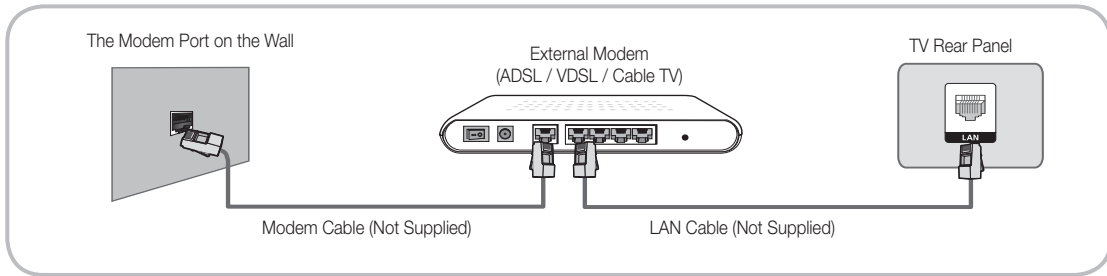

 The TV does not support network speeds less than or equal to 10Mbps.

 Use Cat 6 (STP Type*) cable for the connection. (*Shielded Twisted Pair)

The Remote Control Buttons

 This remote control has Braille points on the Power, Channel, and Volume buttons and can be used by visually impaired persons.

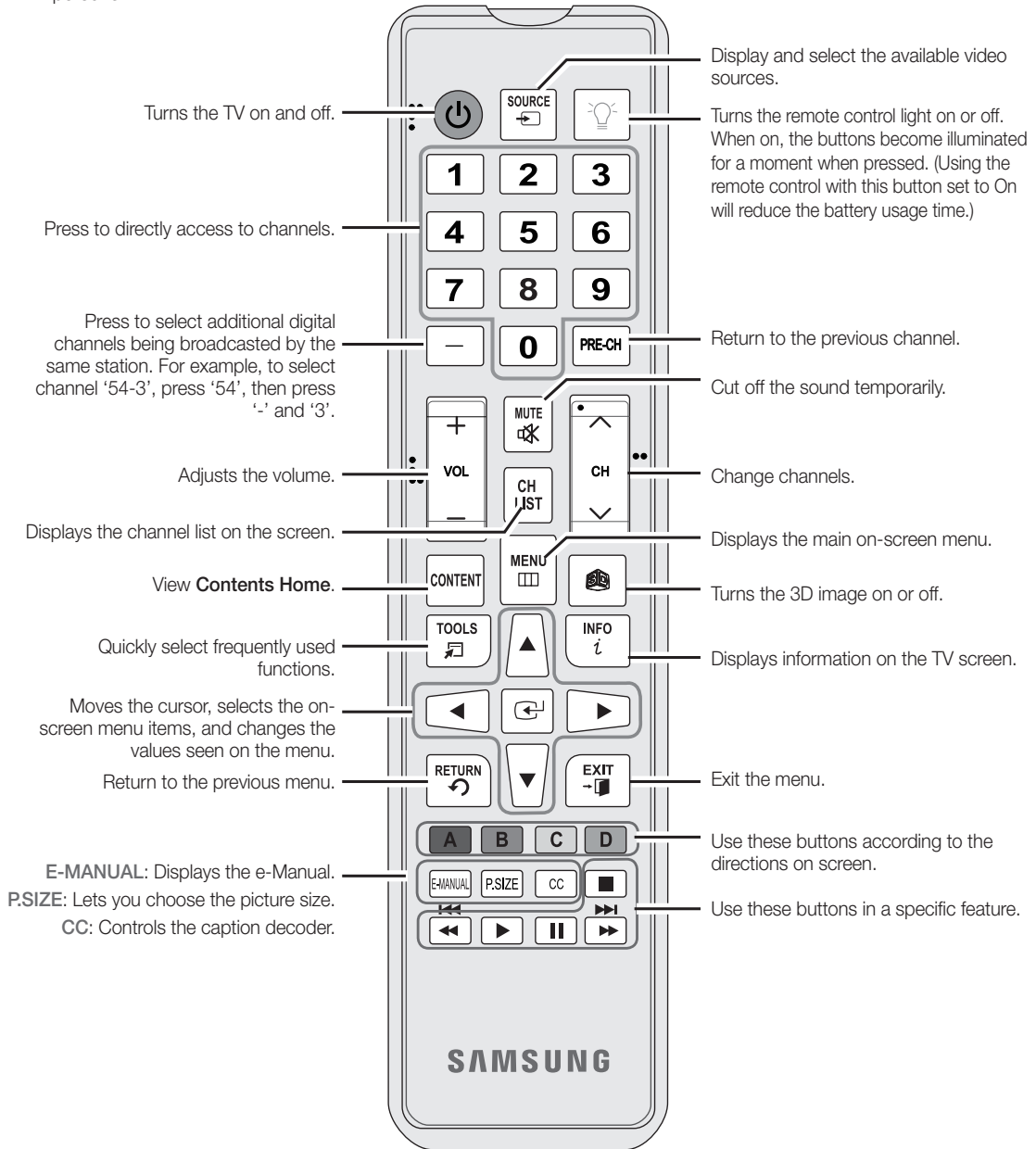

Installing batteries (Battery size: AAA)

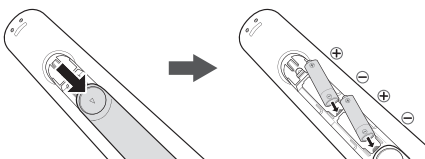































NOTE



























- Install the batteries so that the polarity of the batteries (+/-) matches the illustration in the battery compartment.
- Use the remote control within 23 feet of the TV.
- Bright light may affect the performance of the remote control. Avoid using when near fluorescent lights or neon signs.
- The color and shape may vary depending on the model.

Configuring the Basic Settings in Initial Setup



When you turn the TV on for the first time, a sequence of screens and on-screen prompts will assist you in configuring the TV's basic settings. Plug the power cord into a wall outlet, and then press the **POWER**  button to turn on the TV.

-  **Setup** is available only when the **Source** is set to TV. See Changing the Input Source on page 12.
-  To return to the previous step in the **Setup** sequence, select **Previous**, and then press **ENTER**  button.
-  If you are not using a cable box or satellite box, make you sure have connected the TV to an antenna or cable connection before you turn on the TV. See page 4 for instructions.
-  If you want to configure a network connection, make sure you've connected the Samsung Wireless LAN Adaptor or a LAN cable to your TV. See pages 7 and 8 for instructions.

1	Menu Language: Select a menu language.	<p>After you press the Power Button, the Start Screen appears. Press the ENTER  button on your remote to continue. The Menu Language screen appears.</p> <p>Use the ▲/▼ buttons to select a language, and then press ENTER . The cursor jumps to Next. Press the ENTER  button.</p>	<p>POWER</p> 
2	Use Mode: Select the Use Mode.	<p>On the Use Mode screen, press ENTER  to select the Home Use mode. The cursor jumps to Next. Press the ENTER  button. The Network Settings screen appears.</p> <p> Store Demo mode is for retail environments only. If you select Store Demo, some functions will not work, and the TV will reset all functions to their factory default every 15 minutes. For more information about Store Demo, go to the end of this section.</p>	
3	Network Settings: Configure the network settings.	<ol style="list-style-type: none"> 1. The TV automatically senses whether you connected the Wireless Adaptor or a LAN cable to the TV. To continue configuring the network settings, press the ENTER  button, and then go to Wireless Network or Wired Network below. <ul style="list-style-type: none">  If you do not have a network, select Skip, press the ENTER  button, and then go to Auto Program (1) on the next page.  If you have a Network, you can also select Skip, and then configure your network later through Network Settings in the TV's Menu. For more information, refer to "Setting the Wired Network / Setting the Wireless Network" in the e-Manual or go to page 16 in this manual. 	
3^a	Wireless Network	<ol style="list-style-type: none"> 1. The TV searches for and then displays all the wireless networks within range. When done, it displays a list of the networks. Use the ▲/▼ buttons to select a network, and then press ENTER . The cursor jumps to Next. Press ENTER . The Security Key screen appears. <ul style="list-style-type: none">  If you have a WPS(PBC) compatible router, select WPS(PBC) instead, press ENTER  button, and then follow the directions on the screen. When done, go to Step 4. 2. Enter your network security key or WPS PIN using the remote. <ul style="list-style-type: none">  Enter numbers by pressing the number buttons on your remote.  Enter letters by selecting a letter using the ▲/▼/◀/▶ buttons, and then pressing ENTER .  To display capital letters (or redisplay small letters if capital letters are displayed), select Shift, and then press ENTER .  To display symbols and punctuation, select ★, and then press ENTER . To redisplay letters, select Shift, and then press ENTER . 3. When done, use the ▲/▼/◀/▶ buttons to select Next if you have entered a security key or WPS PIN if you have entered a WPS PIN, and then press ENTER . 4. The TV checks the wireless connection. If the connection is successful, the "Your wireless network and Internet connection are setup and ready to use." message appears. The cursor jumps to Next. Press ENTER , and then go to 4 Software Update on the next page. <ul style="list-style-type: none">  If the connection fails, select Previous, repeat Step 1 and 2, carefully re-enter your security key or WPS PIN, then repeat Steps 3 and 4. If it fails again, select Next on the "Connection Failed" screen, and then go to Auto Program (1) on the next page. Configure your network later through Network Settings in the TV's Menu. For more information, refer to "Setting the Wired Network / Setting the Wireless Network" in the e-Manual. 	

3 ^b	Wired Network	The TV checks the network connection, then displays the “Wired network and Internet connection complete” message appears and highlights Next . Press ENTER  .
4	Software Update: Upgrade the software to the latest version.	<p>On the Software Update screen, press the ENTER  button to upgrade the TV's software. If new software is available, the player downloads and installs the new software. When the download is complete, select Next, and then press ENTER .</p> <p> To upgrade later, select Skip, and then press ENTER . For more information, see “Software Update” in the e-Manual.</p> <p> You can only upgrade software if your TV has an active network connection.</p> <p> If no update software is available, the Auto Program screen appears automatically.</p>
5	Auto Program (1): Select where your TV signal comes from.	<p>Press the ▲ or ▼ button to select the correct option, and then press ENTER  twice.</p> <p>Let's find and store channels on your TV. Do you need to search for channels?</p> <ul style="list-style-type: none"> • Yes, I need to.: Select if you have an antenna or a cable connection without a set-top-box, and then go to Auto Program (2) below. • No, I don't need to.: Select if you have a satellite or cable set-top-box. You do not need to run Auto Program. Select Next or Skip, and then go to 6 Clock - Manual below.
6	Auto Program (2): Select the search options	<ol style="list-style-type: none"> 1. Press ENTER . The Air/Cable screen appears. 2. Press the ▲ or ▼ button to select Air or Cable, and then press ENTER . A check appears next to your selection. Select Next, and then press ENTER . You can check both if you have both connected. 3. If you selected Air, channel memorization starts. Go to 5 Auto Program (3). If you selected Cable, you'll go to the Cable System screen. Use the ▲ or ▼ button to select Digital Cable System, and then press ENTER . Use the ▲ or ▼ button to select the correct cable signal format - STD, HRC, or IRC - and then press ENTER . Most cable systems use STD. Repeat the same process for Analog Cable System. 4. When done, select Next, and then press ENTER .
7	Auto Program (3): Channel memorization	<p>Channel memorization starts. Channel memorization can take up to 45 minutes. When channel memorization is complete, the Channels Memorized screen appears. Press ENTER . The Clock screen appears.</p> <p> You can press ENTER  at any time to halt the memorization process.</p>
8	Clock: Set the Clock	<p>Press the ▲ or ▼ button to select Auto or Manual, and then press ENTER  twice.</p> <p>Auto</p> <p>If you selected Auto, you'll go to the Time Zone screen, and then the DST screen. On the Time Zone screen, use the ▲ or ▼ button to select your time zone, and then press ENTER  twice. On the DST screen, select whether to turn DST (Daylight Savings Time) On or Off, and then press ENTER . When done, press ENTER .</p> <p>Manual</p> <p>If you selected Manual, select Date, and then press ENTER . Use the number buttons or the ▲ or ▼ button to set the date. Use the ◀ or ▶ button to move between entry fields. When done, press ENTER . Select Time, and then press ENTER . Set the time in the same fashion. When done, press ENTER . Then, select Next, and then press ENTER . The Setup Complete screen appears.</p>
9	Setup Complete	Review the Setup data, and then press the ENTER  button.

If You Want to Re-run Setup...

 **MENU** → **System** → **Setup** → **ENTER** 

If You Want to Turn the Store Demo Mode On or Off.

To set or unset **Store Demo** mode outside of Setup, press and release the Controller when the power is on. The Function menu screen appears. Push the Controller to the left (to **MENU** (III)) and hold for more than 5 seconds. The **Store Demo** mode is set. To cancel **Store Demo**, bring up the Function menu using the Controller, push the Controller to the right (to **Source** (I)) and hold for more than 5 seconds. See page 13 for information about the Controller.

Changing the Input Source

Source

When you are watching TV and you want to watch a movie on your DVD player or Blu-ray player or switch to your cable box or STB satellite receiver, you need to change the Source.



1. Press the **SOURCE** button on your remote.
2. Select a desired external input source.

■ TV / HDMI1/DVI / HDMI2 / AV / Component

You can only choose external devices that are connected to the TV. In **Source**, connected inputs are highlighted.

How to Use Edit Name

Edit Name lets you associate a device name to an input source. To access **Edit Name**, press the **TOOLS** button when the **Source** is displayed. The following selections appear under **Edit Name**:

■ VCR / DVD / Cable STB / Satellite STB / PVR STB / AV Receiver / Game / Camcorder / PC / DVI PC / DVI Devices / TV / IPTV / Blu-ray / HD DVD / DMA

Select the name of the device connected to each input jack to make your input source selection easier.

If you have connected a PC to the **HDMI IN 1 (DVI)** port with an HDMI cable, select **PC** under **Edit Name** to enter a device name.

If you have connected a PC to the **HDMI IN 1 (DVI)** port with an HDMI to DVI cable, select **DVI PC** under **Edit Name** to enter a device name.

If you connected an AV device to the **HDMI IN 1 (DVI)** port with an HDMI to DVI cable, select **DVI Devices** under **Edit Name** to enter a device name.

Information

You can see detailed information about the connected external device.

How to Navigate Menus

Your TV's Main and Tools menus contains functions that let you control the TV's features. For example, in the Main menu you can change the size and configuration of the picture, its brightness, its contrast and so on. There are also functions that let you control the TV's sound, channel configuration, energy use, and a host of other features. To access the main, on-screen menu, press the **MENU** (III) button on your remote. To access Tools menus, press the **TOOLS** button. Tools menus are available when the **TOOLS** menu icon is displayed on the bottom right of the screen.

The illustration below displays the buttons on the remote you use to navigate the menus and select and adjust different functions.

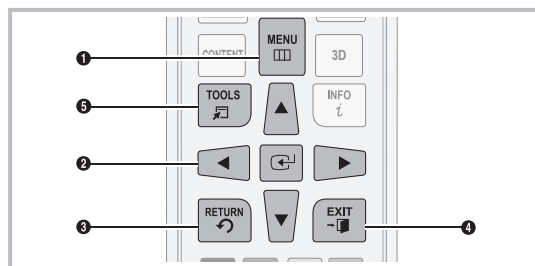

- 1 **MENU** button: Displays the main on-screen menu.
- 2 **ENTER** and **Direction** buttons: Use the **Direction** buttons to move the cursor and highlight an item. Use the **Enter** button to select an item or confirm the setting.
- 3 **RETURN** button: Returns to the previous menu.
- 4 **EXIT** button: Exits the on-screen menu.
- 5 **TOOLS** button: Displays Tools menus when available.

How to Operate the Main Menu (OSD - On Screen Display)

The access steps may differ depending on the menu option you select.

1	MENU	The main menu options appear on the screen: Picture, Sound, Channel, Network, System, Support.
2	▲ / ▼	Select a main menu option on the left side of the screen with the ▲ or ▼ button.
3	ENTER	Press ENTER to access the sub-menus.
4	▲ / ▼	Select the desired submenu with the ▲ or ▼ button.
5	◀ / ▶	Adjust the value of an item with the ◀ or ▶ button. The adjustment in the OSD may differ depending on the selected menu.
6	ENTER	Press ENTER to confirm the selection.
7	EXIT	Press EXIT .

Using the TV's Controller (Panel Key)

The TV's Controller, a small joy stick like button on the bottom right side of the TV, lets you control the TV without the remote control.

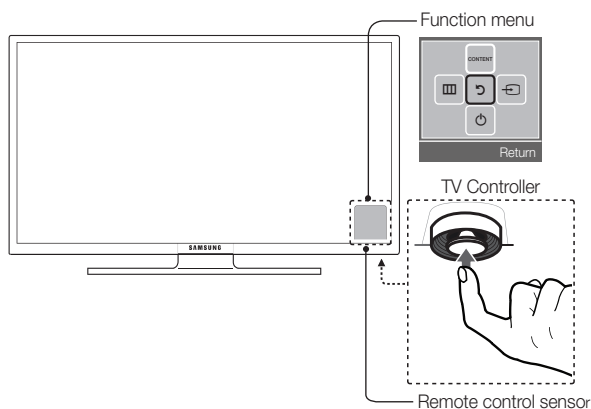

Power on	Turn the TV on by pressing the Controller when the TV is in standby mode.
Adjusting the volume	Adjust the volume by moving the Controller from side to side when the power is on.
Selecting a channel	Select a channel by moving the Controller backwards and forwards when the power is on.
Using the Function menu	To view and use the Function menu, press and release the Controller when the power is on. To close the Function menu, press and release the Controller again.
Selecting Contents Home	With the Function menu visible, select CONTENT by moving the Controller backwards. The Contents Home main screen appears. Select a media source by moving the Controller back and forth, and then pressing the Controller.
Selecting the Menu (III)	With the Function menu visible, select the Menu (III) by moving the Controller to the left. The OSD (On Screen Display) Menu appears. Select an option by moving the Controller to the right. Move the Controller to the right or left, or backwards and forwards to make additional selections. To change a parameter, select it, and then press the Controller.
Selecting a Source (SRC)	With the Function menu visible, open the Source (SRC) by pushing the Controller to the right. The Source screen appears. To select a source, move the Controller back and forth. When the source you want is highlighted, press the Controller.
Power Off (OFF)	With the Function menu visible, select Power Off (OFF) by pulling the Controller forwards, and then press the Controller.

To close the Menu, Contents Home, or Source, press the Controller for more than 1 second.

When selecting the function by moving the controller to the up/down/left/right directions, be sure not to press the controller. If you press it first, you cannot operate it to move the up/down/left/right directions.

Standby mode

Your TV enters Standby mode when you turn it off and continues to consume a small amount of electric power. To be safe and to decrease power consumption, do not leave your TV in standby mode for long periods of time (when you are away on vacation, for example). It is best to unplug the power cord.

Using Contents Home

Contents Home provides easy, on-screen access to four functions that let you manage and access channels, set favorite channels, access photos, videos, or music on USB devices, cameras, and PCs, select video sources, and set the TV to turn on automatically when a show you want to watch is on. The four functions are listed below:

- **Channel List:** Lets you manage channels, select favorite channels, and delete channels from the Added Channel list (the channels that appear when you press the CH button).
- **AllShare Play:** Lets you access, view, or play photos, videos, or music located on USB devices, digital cameras, cell phones, and PCs. PCs and cell phones can be accessed wirelessly, through your wireless network.
- **Schedule Manager:** Lets you schedule shows and channels for viewing. When a show or channel is scheduled, the TV automatically turns on at the set time and changes the channel to the selected channel.
- **Source:** Lets you select a connected external video source to view.

To access **Contents Home**, press the **CONTENT** button on your remote.

For more information about **Contents Home**, see the e-Manual.

Installing the Wall Mount (Optional)



Wall or Ceiling Mounting

If you mount this product on a wall, it should be mounted only as recommended by the manufacturer. Unless it is correctly mounted, the product may slide or fall, causing serious injury to a child or adult, and serious damage to the product.

Installing the Wall Mount Kit

The wall mount kit (sold separately) lets you mount the TV on the wall. For detailed information about installing the wall mount, see the instructions provided with the wall mount. Contact a technician for assistance when installing the wall mount bracket. Samsung Electronics is not responsible for any damage to the product or injury to yourself or others if you elect to install the wall mount on your own.

To order the wall mount, contact Samsung Customer Care.

Wall Mount Kit Specifications (VESA)

Install your wall mount on a solid wall perpendicular to the floor. Before attaching the wall mount to surfaces other than plaster board, please contact your nearest dealer for additional information. If you install the TV on a ceiling or slanted wall, it may fall and result in severe personal injury.

NOTE

- Standard dimensions for wall mount kits are shown in the table below.
- Samsung wall mount kits contain a detailed installation manual and all parts necessary for assembly are provided.
- Do not use screws that do not comply with the VESA standard screw specifications.
- Do not use screws that are longer than the standard length or do not comply with the VESA standard screw specifications. Screws that are too long may cause damage to the inside of the TV set.
- For wall mounts that do not comply with the VESA standard screw specifications, the length of the screws may differ depending on the wall mount specifications.
- Do not fasten the screws too firmly. This may damage the product or cause the product to fall, leading to personal injury. Samsung is not liable for these kinds of accidents.
- Samsung is not liable for product damage or personal injury when a non-VESA or non-specified wall mount is used or the consumer fails to follow the product installation instructions.
- Do not mount the TV at more than a 15 degree tilt.
- Always have two people mount the TV on a wall.

Product Family	TV size in inches	VESA screw hole specs (A * B) in millimeters	Standard Screw	Quantity
LED-TV	32~40	200 X 200	M6	4
	46~60	400 X 400	M8	

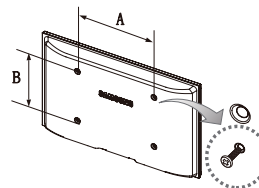

 Remove the screws in the mounting holes before you install the wall mount.



Do not install your Wall Mount Kit while your TV is turned on. It may result in personal injury due to electric shock.

















Configuring Network Connections after Initial Setup

If you did not configure the network connections during initial setup, you can configure them through the Network Settings option in the Main menu.

Configuring a Wireless Network Connection

The instructions below are for wireless networks that use the Dynamic Host Configuration Protocol (DHCP) to configure network connections automatically. Most wireless networks use DHCP. If you have a Static IP network, see the e-Manual for configuration instructions.



To configure the network connection for a network that uses DHCP, follow these steps:

1. Connect your TV to your network as shown in the illustration on page 7.
2. Turn on your TV, press the **MENU** button on your remote, and then select **Network** → **Network Settings**.
3. Select **Start**, and then press **ENTER**  button.
4. The Network function searches for available wireless network. When done, it displays a list of the available networks.
5. In the list of networks, press the **▲** or **▼** button to select a network, select **Next**, and then press **ENTER**  button.
 -  If you have a WPS(PBC) compatible router, select WPS(PBC) instead, press **ENTER** , and then follow the directions on the screen. When done, go to Step 8.
6. Enter your network security key or **WPS PIN** using the remote.
 -  Enter numbers by pressing the number buttons on your remote.
 -  Enter letters by selecting a letter using the **▲/▼/◀/▶** buttons, and then pressing **ENTER** .
 -  To display capital letters (or redisplay small letters if capital letters are displayed), select **Shift**, and then press **ENTER** .
 -  To display symbols and punctuation, select **★**, and then press **ENTER** . To redisplay letters, select **Shift**, and then press **ENTER** .
7. When done, use the **▲/▼/◀/▶** buttons to select **Next** if you have entered a security key or **WPS PIN** if you have entered a **WPS PIN**, and then press **ENTER** .
8. The TV checks the wireless connection. If the connection is successful, the "Wireless network and Internet connection complete" message appears. The cursor jumps to **Next**. Press **ENTER** .
-  For more detailed information, see "Setting the Wireless Network" in the e-Manual.
-  If you want to configure the connection manually, select **IP Settings** on the Network Connection screen. Set **IP Setting** to **Enter manually**, and then enter the **IP Address**, **Subnet Mask**, **Gateway**, and **DNS Server** manually.

Configuring a Wired Network Connection

Most home networks use the Dynamic Host Configuration Protocol (DHCP) to configure network connections. Home networks that support DHCP automatically provide the IP address, subnet mask, gateway, and DNS values your TV needs to access the Internet so you don't have to enter them manually. If you have a Static IP network, see the e-Manual for configuration instructions.

To configure the network connection for a wired network that uses DHCP, follow these steps:

1. Connect your TV to your network as shown in one of the illustrations on page 8.
2. Turn on your TV, press the **MENU** button on your remote, and then select **Network** → **Network Settings**. The **Network Settings** screen will appear.
3. Select **Start**, and then press **ENTER**  button.
4. The Network Connection screen appears, and verifies the network connection. Network set up is complete.
 -  If your TV cannot acquire network connection values automatically or if you want to set the connection manually, select **IP Settings** on the network test screen. Set **IP Setting** to **Enter manually**, and then enter the **IP Address**, **Subnet Mask**, **Gateway**, and **DNS Server** manually.
 -  For more detailed information, see "Setting the Wired Network" in the e-Manual.

How to View the e-Manual

E-MANUAL



You can find instructions for your TV's features in the e-Manual in your TV. To use, press the **E-MANUAL** button on your remote. Move the cursor using the right/left buttons to highlight a main category. Use the up/down buttons to select a topic, and then press the **ENTER**  button. The e-Manual displays the page you want to see. To change pages, use the right/left buttons.

You can also access the e-Manual through the menu:

 **MENU**  **Support**  **e-Manual** 



 If you want to return to the e-Manual, press the **E-MANUAL** button on your remote.

 You can not use the **Try Now** function if the menu is not activated.

Screen Display

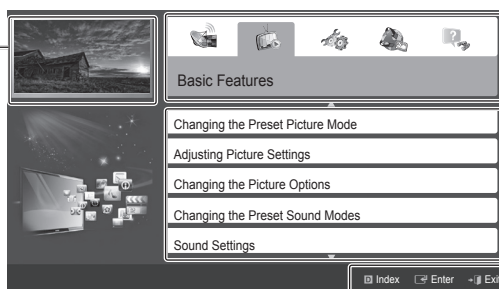
TV Screen: Displays the program, movie, video, etc. you are currently watching.



The category list. Press  or  button to select the category you want.

Displays the sub-menu list. Use the arrow buttons on your remote to move the cursor. Press the **ENTER**  button to select the sub-menu you want.

Operation Buttons:

-  **Blue (Index)**: Displays index screen.
-  **Enter**: Select a category or sub-menu.
-  **Exit**: Exit the e-Manual.

How to toggle between an e-Manual topic and the corresponding OSD menu(s).

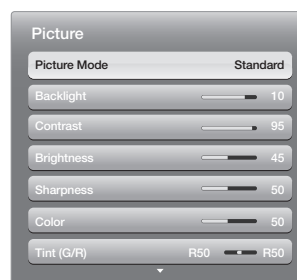
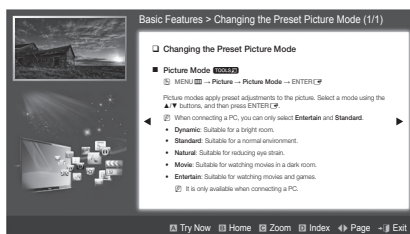



 This function is not enabled in some menus.

Method 1

1. If you want to use the menu that corresponds to an e-Manual topic, press the red button to select **Try Now**.
2. To return to the e-Manual screen, press the **E-MANUAL** button.

Method 2

1. Press the **ENTER**  button when a topic is displayed. **"Do you want to execute this?"** appears. Select **Yes**, and then press the **ENTER**  button. The OSD window appears.
2. To return to the e-Manual screen, press the **E-MANUAL** button.

Viewing the Contents

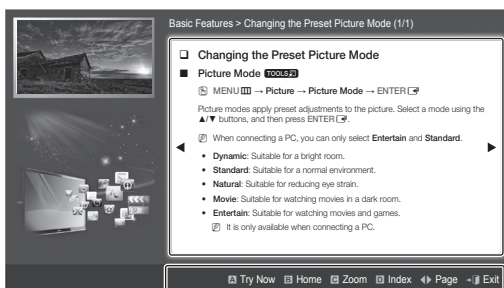

Contents Area: Contains the topic contents if you selected a sub-menu. To move to the previous or next page, press the ◀ or ▶ button.

Operation Buttons:

- ▲ Red (**Try Now**): Displays the OSD menu that corresponds to the topic. To return to the e-Manual screen, press the E-MANUAL button.
- Green (**Home**): Moves to the e-Manual home screen.
- Yellow (**Zoom**): Magnifies a screen.
- Blue (**Index**): Displays the Index screen.
- ◀▶ (Page): Moves to previous or next page.
- Exit (**Exit**): Exit the e-Manual.

Using the Zoom mode

When you are viewing an e-Manual instruction page, press the ■ Yellow (**Zoom**) to magnify the screen. You can scroll through the magnified screen by using the ▲ or ▼ buttons.

✎ To return to the screen to normal size, press the RETURN button.

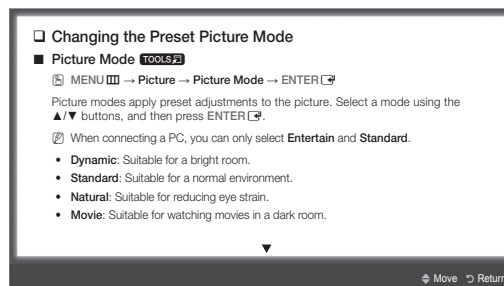

How to search for a topic on the index page

1. Press the Blue (**Index**) button on the remote. The Index screen appears.
2. To search for a topic, press the left or right arrow button to select a letter. The Index displays a list of topics and keywords that begin with the letter you selected.
3. Press the up or down arrow button to select a topic or keyword you want, and then press the ENTER button to select a topic you want to see.
4. The e-Manual page with the topic appears.

✎ To close the **Index** screen, press the RETURN button.

Troubleshooting

If the TV seems to have a problem, first review this list of possible problems and solution. Also review the Troubleshooting Section in the e-Manual. If none of the troubleshooting tips apply, visit www.samsung.com/support or call Samsung customer Service.

Issues	Solutions and Explanations
Flickering and Dimming	<p>If your Samsung Television is flickering or dimming sporadically, you may need to disable some of its energy efficient features like the Eco Sensor or the Energy Saving feature. If you follow below step with your remote, you can turn these features off or on.</p> <ul style="list-style-type: none"> • Energy saving: User Menu → System → Eco Solution → Energy Saving • Eco Sensor: User Menu → System → Eco Solution → Eco Sensor
Component Connections / Screen Color	<p>If you find that the color on your Samsung television's screen is not correct or black and white, first run a Self Diagnosis on the TV to make sure there are no device issues.</p> <ul style="list-style-type: none"> • Self Diagnosis : User Menu → Support → Self Diagnosis → Picture Test <p>If the problem does not appear in the Test Picture, try making sure :</p> <ul style="list-style-type: none"> • Your connections are all consistent. For example, if you've used the AV In jack on your TV, make sure you have used the AV Out jack on your video source. • You have connected your devices to the correct jacks. For example, if you use the Component jacks, labeled Pb, Pr, and Y, to connect your TV and video source, make sure you have connected the blue Pb jack on the video source to the blue Pb jack on the TV, the red Pr jack on the source to the red Pr jack on the TV, and the yellow Y jack on video source to the yellow Y jack on the TV..
Screen Brightness	<p>If you find that the colors on your Samsung TV are correct but just a little too dark or bright, try adjusting the following settings in the Picture option of the Main menu:</p> <ul style="list-style-type: none"> • Backlight, Contrast, Brightness, Sharpness, Color, Tint and so on.
Unwanted Powering Off	<p>If your Samsung TV appears to turn off by itself, there may be an issue with either your Timer settings or your Eco friendly No Signal Power Off feature.</p> <p>First make sure the Sleep Timer is not accidentally set. The sleep timer turns the TV off after a certain period of time.</p> <ul style="list-style-type: none"> • Sleep Timer : User Menu → System → Time → Sleep Timer <p>If the Sleep Timer is not activated, you may have engaged the No Signal Power Off or Auto Power Off feature.</p> <ul style="list-style-type: none"> • No Signal Power Off : User Menu → System → Eco Solution → No Signal Power Off • Auto Power Off : User Menu → System → Eco Solution → Auto Power Off
Trouble Powering On	<p>Before you turn the TV on, find the red light on the right or left bottom of your TV. Press the power button on the TV or remote and the light should blink about 5 times before the TV turns on.</p> <p>If you find that you are having trouble powering on your Samsung television, there are a number of things to check before making a call to the service department.</p> <ul style="list-style-type: none"> • If you happen to be using the TV as a monitor and the stand-by light only blinks for a few seconds when you press the power button, your PC is in sleep mode. To take your PC out of sleep mode, press a key on your keyboard or move the mouse. Then try turning your TV on. <p>If you're sure your power cord, remote control, and PC are functioning properly, you may be having a cable issue. If you have a cable or satellite box, your TV may appear to be off because the cable or satellite box is not outputting a signal. To test the signal output of your cable or satellite box, press the guide or info button on the cable or satellite box remote control. If the screen displays the guide or info data, the problem is caused by the box.</p>
Cannot Find a Channel	<ul style="list-style-type: none"> • Re-run Setup (Go to Menu - System - Setup) or run Auto Program. (Go to MENU - Channel - Auto Program).

Issues	Solutions and Explanations
The TV Won't Turn On.	<ul style="list-style-type: none"> • Make sure the AC power cord is securely plugged in to the wall outlet and the TV. • Make sure the wall outlet is working. • Try pressing the POWER button on the TV to make sure the problem is not the remote. If the TV turns on, refer to "The remote control does not work" below.
There is no picture/video.	<ul style="list-style-type: none"> • Check the cable connections. Remove and reconnect all cables connected to the TV and external devices. • Set the video outputs of your external devices (Cable/Sat Box, DVD, Blu-ray etc) to match the TV's input connections. For example, if an external device's output is HDMI, it should be connected to an HDMI input on the TV. • Make sure your connected devices are powered on. • Be sure to select the correct input source by pressing the SOURCE button on the remote control. • Reboot the connected device by unplugging it, and then reconnecting the device's power cable.
The Remote Control Does Not Work.	<ul style="list-style-type: none"> • Replace the remote control batteries. Make sure the batteries are installed with their poles (+/-) in the correct direction. • Clean the sensor's transmission window on the remote. • Try pointing the remote directly at the TV from 5~6 feet away.
The cable/set top box remote control doesn't turn the TV on or off, or adjust the volume.	<ul style="list-style-type: none"> • Program the Cable/Set remote control to operate the TV. Refer to the Cable/Set Top Box user manual for the SAMSUNG TV code.

 This TFT LED panel uses a panel consisting of sub pixels which require sophisticated technology to produce. However, there may be a few bright or dark pixels on the screen. These pixels will have no impact on the performance of the product.

 Some functions and pictures shown in this manual are available on specific models only.

 To keep your TV in optimum condition, upgrade to the latest firmware on the Samsung web site by USB (Go to samsung.com → Support → Downloads).

Licenses



List of Features

- **3D:** This exciting new feature enables you to view 3D content.
- **AllShare Play:** AllShare Play lets you access, view, or play photos, videos, or music located on USB devices, digital cameras, cell phones, and PCs. PCs, cell phones, and other compatible devices can be accessed wirelessly, through your wireless network.

Securing the TV to the Wall



Caution: Pulling, pushing, or climbing onto the TV may cause the TV to fall. In particular, ensure that your children do not hang over or destabilize the TV; doing so may cause the TV to tip over, resulting in serious injuries or death. Follow all safety precautions provided on the included Safety Flyer. For added stability, install the anti-fall device for safety purposes, as follows.

To avoid the TV from falling

 Since the necessary clamps, screws, and string are not supplied, please purchase these additionally.

1. Drive the screws into the clamps and firmly fasten them onto the wall. Make sure the screws are firmly fixed into the wall.

 Screw Specifications

- For a 32 ~ 40 Inch LED TV: M6
- For a 46 ~ 60 Inch LED TV: M8

2. Remove the screws from the centre back of the TV, put the screws into the clamps, and then fasten the screws onto the TV again.

3. Connect the clamps fixed onto the TV and the clamps fixed onto the wall with a strong string and then tie the string tightly.

 Verify all connections are properly secured. Periodically check connections for any sign of fatigue for failure. If you have any doubt about the security of your connections, contact a professional installer.



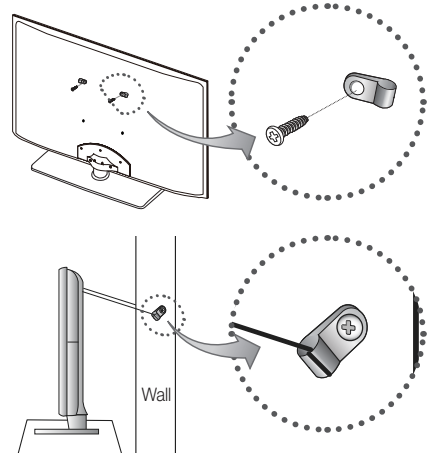

 Install the TV near to the wall so that it does not fall backwards.

 It is safe to connect the string so that the clamps fixed on the wall are equal to or lower than the clamps fixed on the TV. Untie the string before moving the TV.



Specifications



Display Resolution	1920 X 1080	
Environmental Considerations		
Operating Temperature	50°F to 104°F (10°C to 40°C)	
Operating Humidity	10% to 80%, non-condensing	
Storage Temperature	-4°F to 113°F (-20°C to 45°C)	
Storage Humidity	5% to 95%, non-condensing	
Model Name	UN40EH6030	UN46EH6030
Screen Size (Diagonal)	40" Class (40,0" measured diagonally)	46" Class (45,9" measured diagonally)
Sound (Output)	10W X 2	
Dimensions (W x H x D)		
Body	36,5 X 21,5 X 3,6 inches (927,5 X 548,0 X 93,1 (mm))	41,7 X 24,5 X 3,7 inches (1060,0 X 622,5 X 96,2 (mm))
With stand	36,5 X 23,9 X 8,9 inches (927,5 X 607,2 X 227,6 (mm))	41,7 X 26,8 X 8,9 inches (1060,0 X 681,1 X 227,6 (mm))
Weight		
Without Stand	19,6 lbs (8,9 kg)	24,9 lbs (11,3 kg)
With Stand	24,0 lbs (10,9 kg)	29,3 lbs (13,3 kg)
Model Name	UN55EH6030	
Screen Size (Diagonal)	55" Class (54,6" measured diagonally)	
Sound (Output)	10W X 2	
Dimensions (W x H x D)		
Body	49,2 X 28,7 X 3,7 inches (1251,4 X 730,1 X 94,4 (mm))	
With stand	49,2 X 31,0 X 8,9 inches (1251,4 X 789,6 X 227,6 (mm))	
Weight		
Without Stand	39,6 lbs (18,0 kg)	
With Stand	45,4 lbs (20,6 kg)	

-  Design and specifications are subject to change without prior notice.
-  This device is a Class B digital apparatus.
-  For information about the power supply, and more about power consumption, refer to the label attached to the product.
-  Typical power consumption is measured according to Energy Star Program requirements for Televisions.

Supported Video Formats

File Extension	Container	Video Codec	Resolution	Frame rate (fps)	Bit rate (Mbps)	Audio Codec
*.avi *.mkv *.asf *.wmv *.mp4 *.3gp *.vro *.mpg *.mpeg *.ts *.tp *.trp *.mov *.flv *.vob *.svi *.divx	AVI MKV ASF MP4 3GP VRO VOB PS TS	DivX 3.11/4.x/5.x/6.x	1920 x 1080	6-30	30	AC3 LPCM ADPCM (IMA, MS) AAC HE-AAC WMA DD+ MPEG(MP3) DTS Core G.711(A-Law, μ-Law)
MPEG4 SP/ASP						
H.264 BP/MP/HP		640 x 480	8			
Motion JPEG						
Window Media Video v9		1920 x 1080	30			
MPEG2						
MPEG1						

Storage and Maintenance

-  If a sticker was attached to the TV screen, some debris can remain after you remove the sticker. Please clean the debris off before watching TV.
-  The exterior and screen of the product can get scratched during cleaning. Be sure to wipe the exterior and screen carefully using the cloth provided or a soft cloth to prevent scratches.

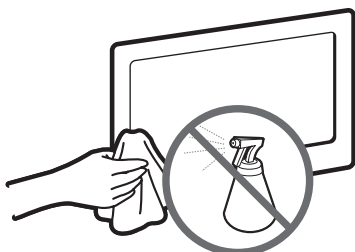

Do not spray water directly onto the product. Any liquid that goes into the product may cause a failure, fire, or electric shock.

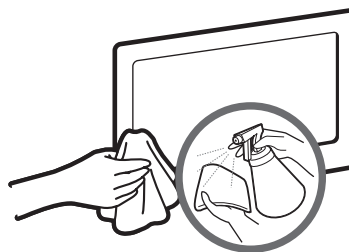

Clean the product with a soft cloth dampened with a small amount of water. Do not use a flammable liquid (e.g. benzene, thinners) or a cleaning agent.

***This page is intentionally
left blank.***

Su televisor cuenta con un Manual del usuario detallado incorporado. Para obtener más información sobre cómo ver este e-Manual, consulte la página 16.

Las figuras e ilustraciones de este Manual del usuario se ofrecen como referencia solamente y pueden ser distintas del aspecto real del producto. El diseño y las especificaciones del producto están sujetos a cambios sin previo aviso.

Antes de usar el equipo lea este manual para evitar fallas y guarde para futuras referencias.

Advertencia de imagen fija

Evite visualizar imágenes fijas (como archivos de imágenes jpeg) o elementos de imágenes fijas (como logos de canales de TV, formato de imagen panorámica o de 4:3, barras bursátiles o de noticias en la parte inferior, etc.) en la pantalla. La visualización constante de imágenes fijas puede causar imágenes superpuestas de la pantalla LED, que afectarán la calidad de la imagen. Para reducir el riesgo de este efecto, siga las recomendaciones indicadas a continuación:

- Evite visualizar el mismo canal de TV por períodos prolongados.
- Siempre intente visualizar cualquier imagen en pantalla completa, utilice el menú de formatos de imagen del televisor para seleccionar el que coincida mejor.
- Reduzca los valores de brillo y contraste al mínimo requerido para lograr la calidad de imagen deseada, los valores más altos pueden acelerar el proceso de desgaste.
- Utilice con frecuencia todas las funciones del televisor diseñadas para reducir la retención de imágenes y el desgaste de la pantalla, consulte la sección correspondiente del manual del usuario para conocer más detalles.

Ventilación adecuada para el televisor

Cuando instale su televisor, mantenga una distancia de al menos 4 pulgadas entre el televisor y otros objetos (paredes, laterales de gabinetes, etc.) para garantizar la ventilación adecuada. No mantener la ventilación adecuada puede tener como consecuencia un incendio o un problema con el producto causado por un aumento en su temperatura interna.

✎ Cuando instala el televisor utilizando un soporte o montaje de pared, utilice únicamente las piezas proporcionadas por Samsung Electronics.

- Si utiliza piezas proporcionadas por otro fabricante, podría causar dificultades en el producto o tener como resultado una lesión ocasionada por la caída del producto.

Instalación con un soporte.

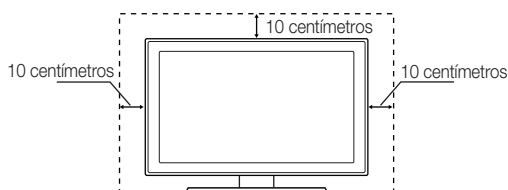

Instalación con un montaje de pared.

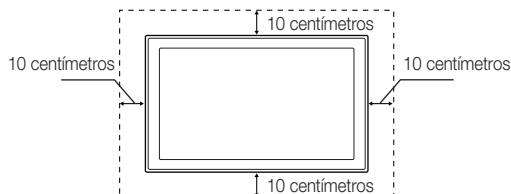

Accesorios y cables

- ✎ Asegúrese de que los siguientes elementos estén incluidos con su televisor. Si falta algún elemento, comuníquese con su distribuidor.
- ✎ Los colores y las formas pueden variar según el modelo.
- ✎ Verifique que no haya ningún accesorio oculto detrás o debajo de los materiales de embalaje después de abrir la caja.

- Control remoto y pilas (AAA x 2)
- Manual del usuario
- Cable de alimentación
- Tarjeta de garantía / Guía de seguridad
- Anteojos 3D
- Soporte sujetacables

Montaje del soporte sujetacables

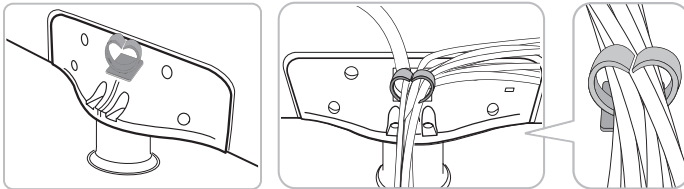

Cables de entrada (vendidos en forma separada)

Para comprar el cable RS232, comuníquese con www.SamsungParts.com.

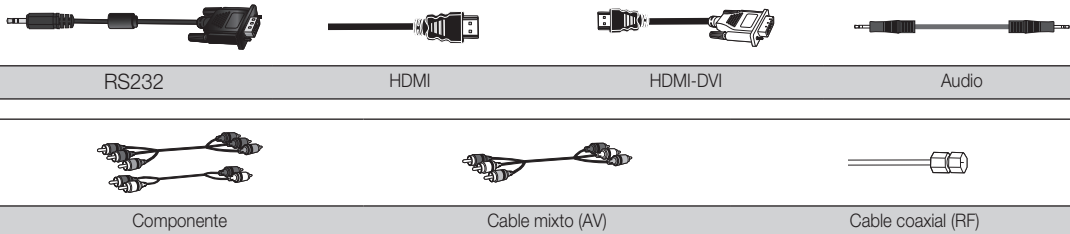

- ✎ Asegúrese de tener el cable correcto antes de enchufarlo. A continuación se incluyen ilustraciones de enchufes y tomas comunes.

	Cable	Puertos
HDMI		
USB		
Óptico		

- ✎ Para una mejor conexión de cable a este producto, utilice cables que no sean más gruesos que el cable ilustrado a continuación:



Conexión del cable de alimentación y conexión de antena o cable

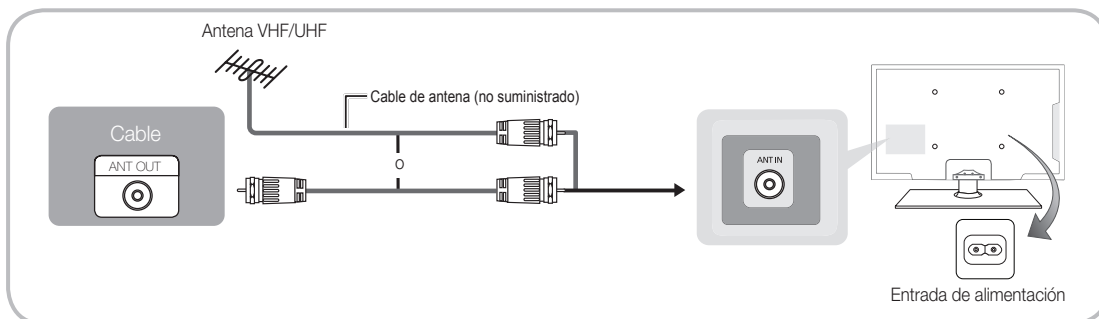

- ✎ Enchufe el cable de alimentación a un toma de pared sólo después de haber hecho todas las otras conexiones.
- ✎ Si conecta su televisor a un receptor de cable o satélite con conexiones HDMI, de Componente o de Cable mixto, no necesita conectar la entrada ANT IN a una conexión de antena o cable.
- ✎ Tenga cuidado al mover o girar el televisor si el cable de la antena está conectado firmemente. Podría romper la entrada de antena del televisor.

Conexión a dispositivos AV (reproductores de Blu-ray, reproductores de DVD, etc.)

Uso de un cable HDMI o un cable HDMI a DVI para una conexión HD (señales digitales de hasta 1080p HD)

Para una imagen HD de la mejor calidad, recomendamos usar una conexión HDMI.

Use con reproductores de DVD, reproductores de Blu-ray, receptores de cable HD y receptores de satélite HD (STB).

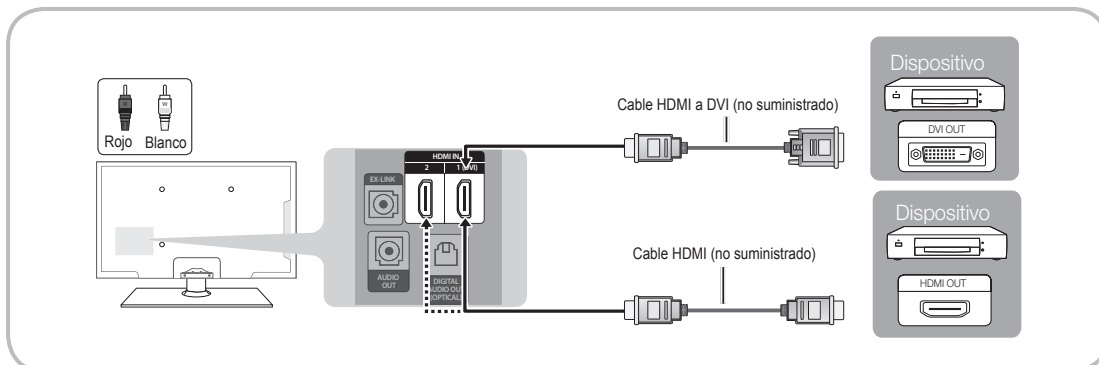

✎ HDMI IN 1 (DVI), 2

- Para obtener una mejor calidad de imagen y audio, conecte el televisor a dispositivos digitales utilizando un cable HDMI.
- Un cable HDMI admite señales de video y audio digitales, y no requiere un cable de audio.
 - Para conectar el televisor a un dispositivo digital que no admite una salida HDMI, use cable HDMI a DVI y cables de audio separados.
- Si conecta un dispositivo externo al televisor que utiliza una versión más antigua de HDMI, es posible que el video y el audio no funcionen. Si esto ocurre, póngase en contacto con el fabricante del dispositivo para confirmar la versión HDMI y, si está desactualizada, solicitar una actualización.
- Asegúrese de comprar un cable HDMI certificado. De lo contrario, la imagen puede no aparecer o puede producirse un error de conexión.
- Se recomienda usar un cable HDMI básico de alta velocidad o un cable HDMI que admita Ethernet. Tenga en cuenta que este televisor no admite la función Ethernet a través de HDMI.

✎ Si se conecta un cable HDMI a DVI al puerto **HDMI IN 1 (DVI)**, el audio no funciona.

La conexión de cable EX-LINK



La conexión EX-LINK es para servicio solamente.

Uso de un cable de componentes (señales HD hasta 1080p) o un cable de video (sólo señales analógicas de 480i)

Use con reproductores de DVD, reproductores de Blu-ray, receptores de cable, receptores de satélite STB y VCR.

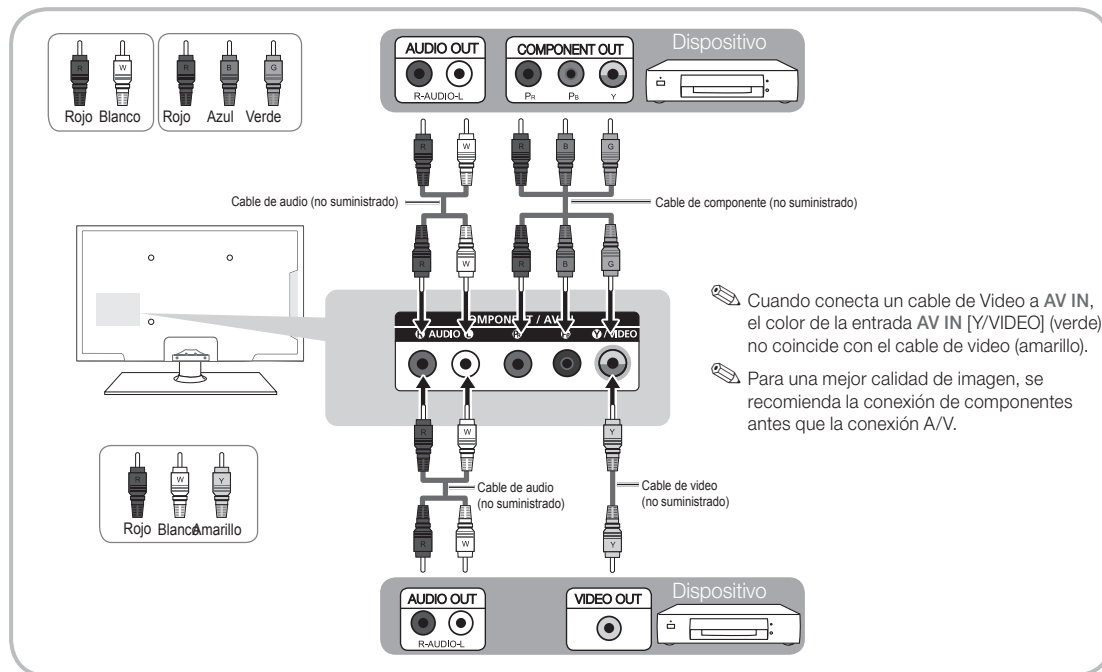

Conexión de los dispositivos de audio

Uso de una conexión de cable óptica (digital) o una conexión estéreo estándar

Uso con sistemas de audio digitales, amplificadores y home theaters.

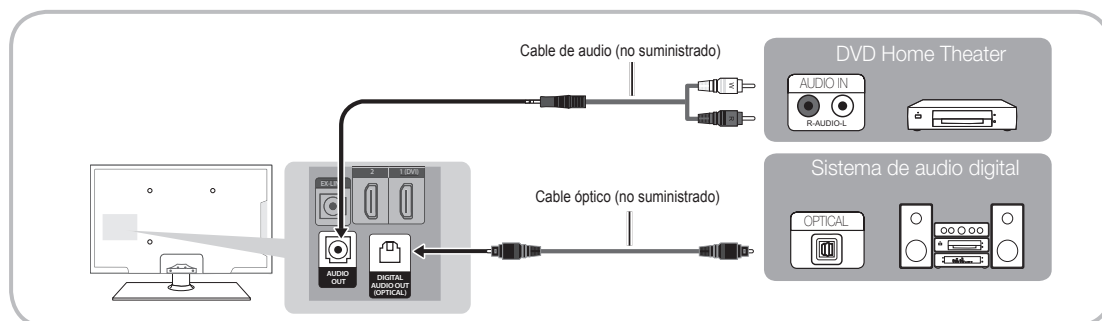

ⓘ DIGITAL AUDIO OUT (OPTICAL)



- Cuando un sistema de audio digital se conecta a la entrada **DIGITAL AUDIO OUT (OPTICAL)**, se reduce el volumen del televisor y el sistema.
- El audio de 5.1 canales está disponible cuando el televisor se conecta a un dispositivo externo que admite audio de 5.1 canales.
- Cuando el receptor (home theater) está encendido, se puede oír la salida de sonido de la entrada óptica del televisor. Cuando el televisor recibe una señal DTV, envía el sonido de 5.1 canales al receptor de home theater. Cuando el origen es un componente digital como un reproductor de DVD / reproductor de Blu-ray / receptor de cable / receptor de satélite STB (Set-Top-Box) y está conectada al televisor a través de HDMI, sólo se oye el sonido de 2 canales del receptor del home theater. Si desea oír el audio de 5.1 canales, conecte la salida de audio digital de su DVD / reproductor de Blu-ray / receptor de cable / receptor de satélite STB directamente a un amplificador o home theater.

ⓘ AUDIO OUT: Permite conectar las entradas de audio del amplificador/home theater.

- En la conexión, utilice el conector apropiado (se vende por separado).
- Cuando se conecta un amplificador de audio a las entradas **AUDIO OUT**, reduzca el volumen del televisor y ajuste el nivel de volumen con el control de volumen del amplificador.

Conexión a una PC

Uso de un cable HDMI o un cable HDMI a DVI

-  Es posible que su PC no admita una conexión HDMI.
-  Use los altavoces de su PC para el audio.
-  Si se conecta un cable HDMI a DVI al puerto HDMI IN 1 (DVI), el audio no funciona.

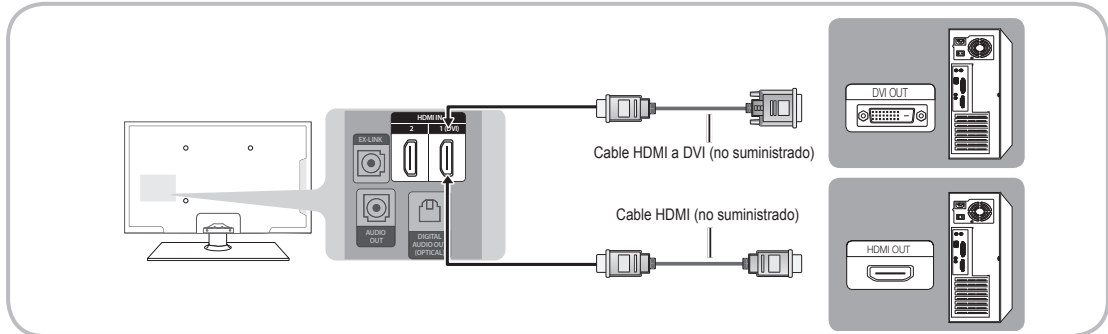

Modos de visualización (Entrada HDMI)

La resolución óptima es 1920 x 1080@60Hz.

Modo	Resolución	Frecuencia horizontal (KHz)	Frecuencia vertical (Hz)	Frecuencia de reloj de píxeles (MHz)	Polaridad de sincronización (H / V)
IBM	640 x 350	31,469	70,086	25,175	+/-
	720 x 400	31,469	70,087	28,322	-/+
MAC	640 x 480	35,000	66,667	30,240	-/-
	832 x 624	49,726	74,551	57,284	-/-
	1152 x 870	68,681	75,062	100,000	-/-
VESA DMT	640 x 480	31,469	59,940	25,175	-/-
	640 x 480	37,861	72,809	31,500	-/-
	640 x 480	37,500	75,000	31,500	-/-
	800 x 600	37,879	60,317	40,000	+/+
	800 x 600	48,077	72,188	50,000	+/+
	800 x 600	46,875	75,000	49,500	+/+
	1024 x 768	48,363	60,004	65,000	-/-
	1024 x 768	56,476	70,069	75,000	-/-
	1024 x 768	60,023	75,029	78,750	+/+
	1152 x 864	67,500	75,000	108,000	+/+
	1280 x 720	45,000	60,000	74,250	+/+
	1280 x 800	49,702	59,810	83,500	-/+
	1280 x 1024	63,981	60,020	108,000	+/+
	1280 x 1024	79,976	75,025	135,000	+/+
	1366 x 768	47,712	59,790	85,500	+/+
1440 x 900	55,935	59,887	106,500	-/+	
1600 x 900RB	60,000	60,000	108,000	+/+	
1680 x 1050	65,290	59,954	146,250	-/+	
1920 x 1080	67,500	60,000	148,500	+/+	

Conexión a una red

Puede conectar el televisor a su red de área local (LAN) usando una conexión alámbrica o inalámbrica.

Después de haber conectado "físicamente" el televisor a la red, debe configurar la conexión de red para completar el proceso. Puede configurar la conexión durante el proceso de Configuración inicial (consulte la página 10) o después del proceso de Configuración inicial, a través del menú del televisor (consulte la página 15).

La conexión de red inalámbrica

Puede conectar el televisor a la LAN mediante un módem o enrutador inalámbrico estándar. Para conectarlo de manera inalámbrica, primero debe conectar un "Adaptador de LAN inalámbrica de Samsung" (WIS09ABGNX, WIS12ABGNX - se venden por separado) al puerto USB en la parte lateral de su televisor. Vea las ilustraciones a continuación.

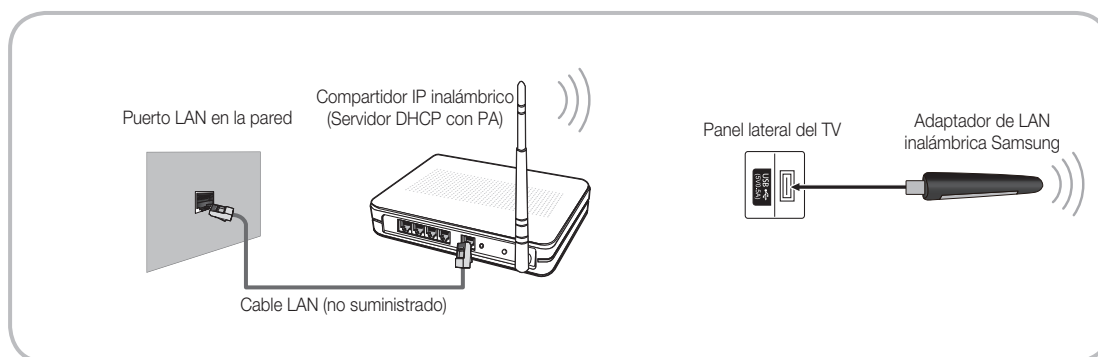

El adaptador de LAN inalámbrica de Samsung se vende por separado y se ofrece a través de minoristas selectos, sitios de comercio electrónico y Samsungparts.com. El adaptador de LAN Inalámbrica de Samsung admite los protocolos de comunicación IEEE 802.11a/b/g y n. Samsung recomienda el uso de IEEE 802.11n. Si reproduce un video a través de una conexión de red usando uno de los otros protocolos, es posible que el video no se reproduzca correctamente.

Seguridad inalámbrica

La mayoría de los sistemas de red inalámbricos incorporan un sistema de seguridad que necesita que los dispositivos que acceden a la red a través de un punto de acceso o PA (habitualmente un módem o enrutador inalámbrico) transmitan un código de seguridad cifrado llamado clave de acceso.

Este televisor es compatible con los siguientes protocolos de seguridad:

- Modo de autenticación: OPEN, SHARED, WPAPSK, WPA2PSK
- Tipo de cifrado: WEP, TKIP, AES

Si se selecciona el modo 802.11n (Greenfield) puro de gran procesamiento y se configura el tipo de codificación WEP o TKIP en su PA o enrutador inalámbrico, el televisor no admitirá una conexión, de acuerdo con las nuevas especificaciones de la certificación Wi-Fi.

La conexión de red alámbrica

Existen dos formas principales para conectar el televisor a la red utilizando un cable, dependiendo de su configuración de red. Estos se ilustran a continuación:

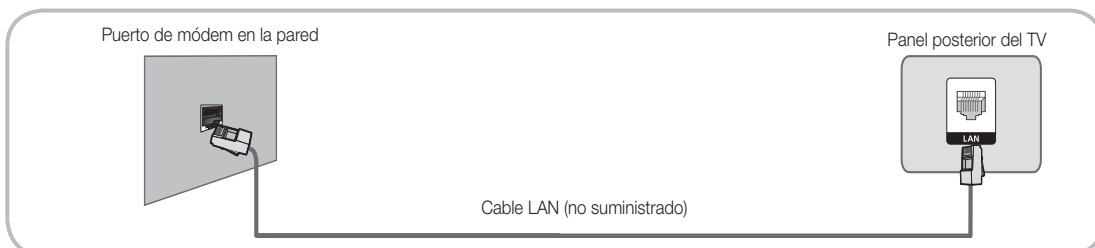
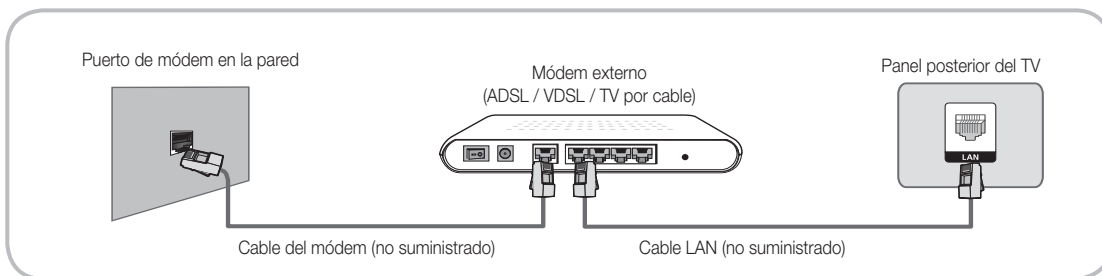

 El televisor no admite velocidades de red menores o iguales a 10Mbps.

 Use un cable Cat 6 (tipo STP*) para la conexión. (*Par de torsión blindado)

Los botones del control remoto

Este control remoto tiene puntos Braille en los botones de encendido, de canales y de volumen, y puede ser utilizado por personas con discapacidades visuales.

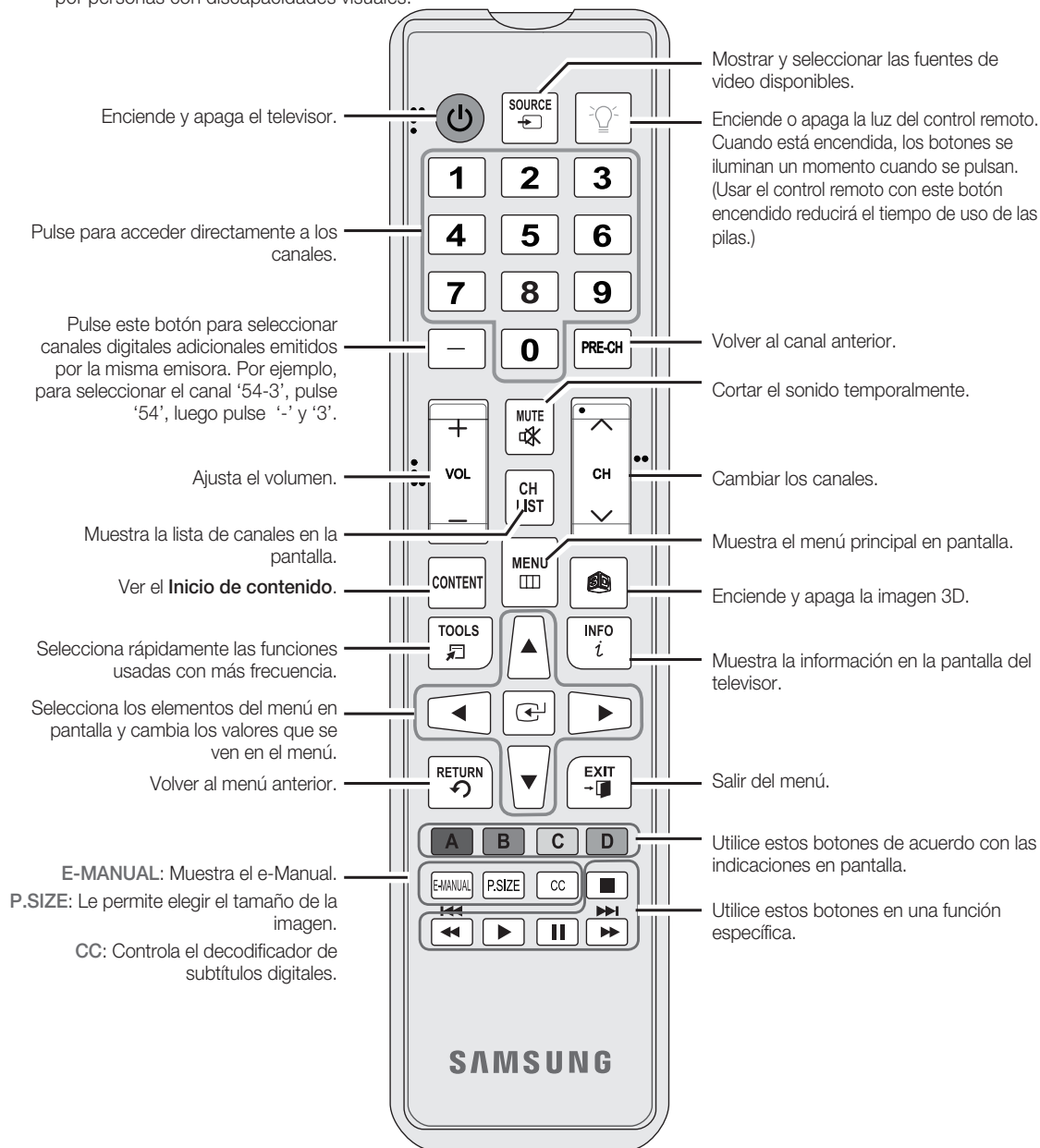

Instalación de las pilas (tamaño de las pilas: AAA)

NOTA

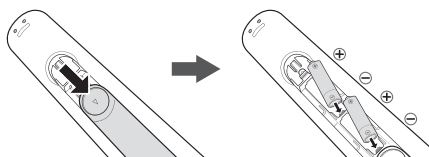



- Instale las pilas de modo tal que la polaridad de las pilas (+/-) coincida con la ilustración en el compartimento de las pilas.
- Utilice el control remoto a menos de 7 metros (23 pies) del televisor.
- La luz brillante puede afectar el funcionamiento del control remoto. Evite utilizarlo cuando esté cerca de luces fluorescentes o carteles de neón.
- El color y la forma pueden variar según el modelo.

Configuración de los parámetros de configuración básicos en Configuración inicial











Cuando el televisor se enciende por primera vez, una secuencia de pantallas e indicaciones en pantalla le ayudará a configurar los parámetros de configuración básicos del televisor. Enchufe el cable de alimentación a un toma de pared y luego pulse el botón **POWER** para encender el televisor.



























 **Configuración** está disponible sólo cuando el **Origen** está establecido como TV. Consulte la sección Cambiar la fuente de entrada en la página 12.

 Para regresar al paso anterior en la secuencia de **Configuración**, seleccione **Anterior** y luego pulse el botón **ENTER**.



 Si no utiliza un receptor de cable o satélite, asegúrese de haber conectado el televisor a una conexión de antena o cable antes de encender el televisor. Consulte la página 4 para obtener instrucciones.

 Si desea configurar una conexión de red, asegúrese de haber conectado el adaptador de LAN inalámbrica Samsung o un cable LAN al televisor. Consulte las páginas 7 y 8 para obtener instrucciones.

1	Idioma del menú: Seleccione un idioma del menú.	Después de pulsar el botón Power, aparece la pantalla Inicio. Pulse el botón ENTER en su control remoto para continuar. Aparece la pantalla Idioma del menú . Use los botones ▲/▼ para seleccionar un idioma y luego pulse ENTER . El cursor salta a Siguiente . Pulse el botón ENTER .	
2	Modo de uso: Seleccione el Modo de uso.	En la pantalla Modo de uso , pulse ENTER para seleccionar el modo Uso domiciliario . El cursor salta a Siguiente . Pulse el botón ENTER . Aparece la pantalla Configuración de red .  El modo Demo comercio es para entornos de comercios minoristas solamente. Si selecciona Demo comercio , algunas funciones no estarán disponibles y el televisor restablecerá todas las funciones a los ajustes predeterminados de fábrica cada 15 minutos. Para obtener más información sobre Demo comercio , vaya al final de esta sección.	
3	Configuración de red: Establezca la configuración de red.	<ol style="list-style-type: none"> El televisor detecta automáticamente si conectó el adaptador inalámbrico o un cable LAN al televisor. Para seguir estableciendo la configuración de red, pulse el botón ENTER y luego vaya a Red inalámbrica o Red alámbrica a continuación. <ul style="list-style-type: none">  Si no tiene una red, seleccione Omitir, pulse el botón ENTER y luego vaya a Prog. Automática (1) en la siguiente página.  Si tiene una Red, también puede seleccionar Omitir y configurar su red posteriormente a través de Configuración de red en el Menú del televisor. Para obtener más información, consulte "Configuración de la red alámbrica / Configuración de la red inalámbrica" en el e-Manual o diríjase a la página 15 de este manual. 	
3 ^a	Red inalámbrica	<ol style="list-style-type: none"> El televisor busca y luego muestra todas las redes inalámbricas dentro de su alcance. Cuando termina, muestra una lista de las redes. Use los botones ▲/▼ para seleccionar una red y luego pulse ENTER. El cursor salta a Siguiente. Pulse ENTER. Aparece la pantalla Clave segur. <ul style="list-style-type: none">  Si tiene un enrutador compatible con WPS(PBC), seleccione WPS(PBC), pulse ENTER y luego siga las instrucciones en la pantalla. Cuando finalice, diríjase al Paso 4. Ingrese su clave de seguridad de red o Código WPS con el control remoto. <ul style="list-style-type: none">  Ingrese los números pulsando los botones de números en su control remoto.  Ingrese las letras seleccionando una letra usando los botones ▲/▼/◀/▶, y luego pulsando ENTER.  Para mostrar letras mayúsculas (o volver a mostrar letras minúsculas si se exhiben las mayúsculas), seleccione Mayús y luego pulse ENTER.  Para mostrar símbolos y puntuación, seleccione ★ y luego pulse ENTER. Para volver a mostrar las letras, seleccione Mayús y luego pulse ENTER. Cuando finalice, use los botones ▲/▼/◀/▶ para seleccionar Siguiente si ha ingresado una clave de seguridad o Código WPS si ha ingresado un Código WPS y luego pulse ENTER. El televisor verifica la conexión inalámbrica. Si la conexión es exitosa, aparece el mensaje "Su red inalámbrica y conexión a Internet están configuradas y listas para usar.". El cursor salta a Siguiente. Pulse ENTER y luego vaya a 4 Actualización de software en la página siguiente. <ul style="list-style-type: none">  Si la conexión falla, seleccione Anterior, repita los Pasos 1 y 2, vuelva a ingresar con atención su clave de seguridad o Código WPS y luego repita los Pasos 3 y 4. Si vuelve a fallar, seleccione Siguiente en la pantalla "Falló la conexión" y luego vaya a Prog. Automática (1) en la página siguiente. Configure su red posteriormente a través de Configuración de red en el Menú del televisor. Para obtener más información, consulte "Configuración de la red cableada / Configuración de la red inalámbrica" en el e-Manual. 	

3 ^b	Red alámbrica	El televisor verifica la conexión de red, luego aparece el mensaje "Conexión de red alámbrica y conexión a Internet completadas" y se resalta Siguiente . Pulse ENTER  .
4	Actualización de software: Actualice el software a la última versión.	En la pantalla Actualización de software , pulse el botón ENTER  para actualizar el software del televisor. Si hay nuevo software disponible, el reproductor descarga e instala el nuevo software. Cuando finaliza la descarga, seleccione Siguiente y luego pulse ENTER  .  Para actualizar más tarde, seleccione Omitir y luego pulse ENTER  . Para obtener más información, consulte "Actualización de software" en el e-Manual.  Sólo puede actualizar el software si el televisor tiene una conexión de red activa.  Si no hay ninguna actualización de software disponible, la pantalla Prog. Automática aparece automáticamente.
5	Prog. Automática (1) : Seleccione de dónde proviene la señal de su televisor.	Pulse el botón ▲ o ▼ para seleccionar la opción correcta y luego pulse ENTER  dos veces. Busquemos y guardemos canales en el TV. ¿Necesita buscar canales? <ul style="list-style-type: none"> • Si, lo necesito.: Seleccione si tiene una conexión de antena o cable sin un decodificador y luego dirjase a Prog. Automática (2) a continuación. • No, no lo necesito.: Seleccione si tiene un decodificador de satélite o cable. No es necesario ejecutar Prog. Automática. Seleccione Siguiente u Omitir y luego vaya a 6 Reloj - Manual a continuación.
6	Prog. Automática (2): Seleccione las opciones de búsqueda	<ol style="list-style-type: none"> 1. Pulse ENTER . Aparece la pantalla Aire/Cable. 2. Pulse el botón ▲ o ▼ para seleccionar Aire o Cable y luego pulse ENTER . Aparece una marca de verificación junto a su selección. Seleccione Siguiente y luego pulse ENTER . Puede verificar si tiene ambos conectados. 3. Si seleccionó Aire, comienza la memorización de canales. Vaya a 5 Prog. Automática (3). Si seleccionó Cable, irá a la pantalla del sistema de cable. Use el botón ▲ o ▼ para seleccionar Sistema cable digital y luego pulse ENTER . Use el botón ▲ o ▼ para seleccionar el formato de señal de cable correcto - STD, HRC o IRC - y luego pulse ENTER . La mayoría de los sistemas de cable usan STD. Repita el mismo proceso para el Sist. cable analógico. 4. Cuando finalice, seleccione Siguiente y luego pulse ENTER .
7	Prog. Automática (3) : Memorización de canales	Comienza la memorización de canales. La memorización de canales puede llevar hasta 45 minutos. Cuando finaliza la memorización de canales, aparece la pantalla Canales memorizados . Pulse ENTER  . Aparece la pantalla Reloj .  Puede pulsar ENTER  en cualquier momento para interrumpir el proceso de memorización.
8	Reloj : Configure el Reloj	Pulse los botones ▲ o ▼ para seleccionar Automático o Manual y luego pulse ENTER  dos veces. Automático Si seleccionó Automático , irá a las pantallas Zona horaria y luego a la pantalla Horario de Verano . En la pantalla Zona horaria , use el botón ▲ o ▼ para seleccionar su zona y pulse el botón ENTER  dos veces. En la pantalla Horario de Verano , seleccione si desea Encendido o Apagado el DST (Horario de Verano) y luego pulse ENTER  . Cuando finalice, pulse ENTER  . Manual Si seleccionó Manual , seleccione Fecha y luego pulse ENTER  . Use los botones numéricos o el botón ▲ o ▼ para configurar la fecha. Use el botón ◀ o ▶ para desplazarse entre los campos de entrada. Cuando finalice, pulse ENTER  . Seleccione Tiempo y luego pulse ENTER  . Configure la hora de la misma manera. Cuando finalice, pulse ENTER  . Luego, seleccione Siguiente y luego pulse ENTER  . Aparece la pantalla Configuración Completada .
9	Configuración Completada	Revise los datos de Configuración y luego pulse el botón ENTER  .

Si desea volver a ejecutar la Configuración...

 MENU → Sistema → Configuración → ENTER 

Si desea activar o desactivar el modo Demo comercio.

Para activar o desactivar el modo **Demo comercio** fuera de Configuración, pulse y suelte el Controlador cuando el televisor está encendido. Aparece la pantalla del menú de funciones. Lleve el Controlador hacia la izquierda (hasta **MENÚ** (III)) y sosténgalo durante más de 5 segundos. El modo **Demo comercio** queda configurado. Para cancelar **Demo comercio**, haga que aparezca el menú de funciones usando el Controlador, lleve el Controlador hacia la derecha (hasta **Origen** (←)) y sosténgalo durante más de 5 segundos. Consulte la página 13 para obtener información sobre el Controlador.

Cambiar la fuente de entrada

Origen

Cuando está mirando televisión y desea ver una película en el reproductor de DVD o reproductor de Blu-ray, o pasar a su receptor de cable o de satélite STB, debe cambiar el Origen.



1. Pulse el botón **SOURCE** en su control remoto.
2. Seleccione la fuente de entrada externa que desee.

■ TV / HDMI1/DVI / HDMI2 / AV / Componente

☞ Sólo puede seleccionar los dispositivos externos que estén conectados al televisor. En **Origen**, se resaltan las entradas conectadas.

Cómo usar Editar Nombre

Editar Nombre le permite asociar el nombre de un dispositivo a una fuente de entrada. Para acceder a **Editar Nombre**, pulse el botón **TOOLS** cuando aparece **Origen**. En **Editar Nombre** aparecen las siguientes opciones:

- **VCR / DVD / Cable STB / Satélite STB / PVR STB / Receptor AV / Juego / Filmadora / PC / DVI PC / Dispositivos DVI / TV / IPTV / Blu-ray / HD DVD / DMA**

Seleccione el nombre del dispositivo conectado a cada toma de entrada para facilitar su elección de la fuente de entrada.

☞ Si ha conectado una computadora al puerto **HDMI IN 1 (DVI)** con un cable HDMI, seleccione **PC** en **Editar Nombre** para ingresar el nombre de un dispositivo.

☞ Si ha conectado una computadora al puerto **HDMI IN 1 (DVI)** con un cable HDMI a DVI, seleccione **DVI PC** en **Editar Nombre** para ingresar el nombre de un dispositivo.

☞ Si conectó un dispositivo AV al puerto **HDMI IN 1 (DVI)** con un cable HDMI a DVI, seleccione **Dispositivos DVI** en **Editar Nombre** para ingresar el nombre de un dispositivo.

Información

Puede ver información detallada acerca del dispositivo externo conectado.

Cómo navegar los menús

Los menús Principal y Herramientas del televisor contienen funciones que le permiten controlar las características del televisor. Por ejemplo, en el menú Principal usted puede cambiar el tamaño y la configuración de la imagen su brillo, su contraste, etc. También cuenta con funciones que le permiten controlar el sonido, la configuración de canales, el uso de la energía y una cantidad de otras funciones del televisor. Para acceder al menú principal en pantalla, pulse el botón **MENU** (■) en su control remoto. Para acceder a los menús Herramientas, pulse el botón **TOOLS**. Los menús Herramientas están disponibles cuando aparece el icono del menú **TOOLS** en la parte inferior derecha de la pantalla.

La ilustración que sigue muestra los botones en el control remoto que usted usa para navegar los menús y seleccionar y ajustar las distintas funciones.

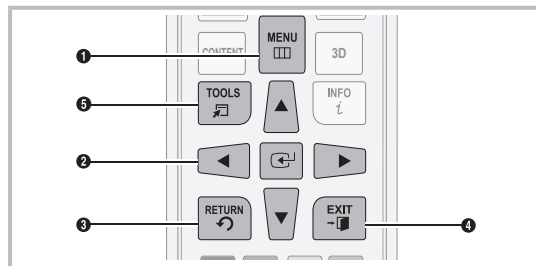

- 1 Botón **MENU**: Muestra el menú principal en pantalla.
- 2 Botón **ENTER** (↵) y botones de Dirección: Use los botones de Dirección para mover el cursor y resaltar un elemento. Use el botón Enter para seleccionar un elemento o confirmar la configuración.
- 3 Botón **RETURN**: Vuelve al menú anterior.

- 4 Botón **EXIT**: Sale del menú en pantalla.
- 5 Botón **TOOLS**: Muestra los menús Herramientas cuando están disponibles.

Cómo manejar el menú principal (OSD: presentación en pantalla)

Los pasos de acceso pueden variar según la opción del menú que selecciona.

1	MENU	Las principales opciones del menú aparecen en la pantalla: Imagen, Sonido, Canal, Red, Sistema, Soporte técnico.
2	▲ / ▼	Seleccione una opción del menú principal del lado izquierdo de la pantalla con el botón ▲ o ▼.
3	ENTER (↵)	Pulse ENTER (↵) para acceder a los submenús.
4	▲ / ▼	Seleccione el submenú deseado con el botón ▲ o ▼.
5	◀ / ▶	Ajuste el valor de un elemento con el botón ◀ o ▶. El ajuste en la OSD puede variar según el menú seleccionado.
6	ENTER (↵)	Pulse ENTER (↵) para confirmar la selección.
7	EXIT (→)	Pulse EXIT .

Uso del controlador del televisor (Tecla del panel)

El Controlador del televisor, un pequeño botón tipo joystick en la parte inferior derecha del televisor, le permite controlar el televisor sin el control remoto.

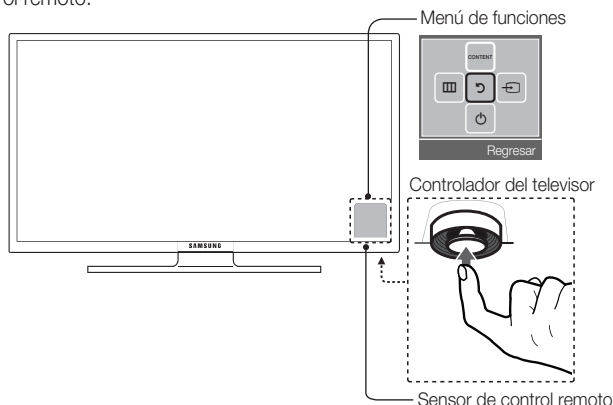

Encendido	Encienda el televisor pulsando el Controlador cuando el televisor está en modo de espera.
Ajuste del volumen	Ajuste el volumen moviendo el Controlador de lado a lado cuando el televisor está encendido.
Selección de un canal	Seleccione un canal moviendo el Controlador hacia atrás y hacia adelante cuando el televisor está encendido.
Uso del menú de funciones	Para ver y usar el menú de funciones, pulse y suelte el Controlador cuando el televisor esté encendido. Para cerrar el menú de funciones, pulse y suelte el Controlador nuevamente.
Selección del Inicio de contenido	Con el menú de funciones visible, seleccione CONTENT moviendo el Controlador hacia atrás. Aparece la pantalla principal Inicio de contenido . Seleccione un origen de medios moviendo el Controlador hacia atrás y hacia adelante, y luego presionando el Controlador.
Selección del Menú (III)	Con el menú de funciones visible, seleccione el Menú (III) moviendo el Controlador hacia la izquierda. Aparece el menú OSD (presentación en pantalla). Seleccione una opción moviendo el Controlador a la derecha. Mueva el Controlador a la derecha o a la izquierda, o hacia atrás y hacia adelante para hacer elecciones adicionales. Para modificar un parámetro, selecciónelo y luego pulse el Controlador.
Selección de un Origen (☐)	Con el menú de funciones visible, abra el Origen (☐) llevando el Controlador hacia la derecha. Aparece la pantalla Origen . Seleccione un origen, mueva el Controlador hacia atrás y hacia adelante. Cuando se resalte el origen que desea, pulse el Controlador.
Apagar (⏻)	Con el menú de funciones visible, seleccione Apagar (⏻) llevando el Controlador hacia adelante y luego pulse el Controlador.

✎ Para cerrar el Menú, Inicio de contenido u Origen, pulse el Controlador durante más de 1 segundo.

✎ Al seleccionar la función moviendo el controlador en la dirección arriba/abajo/izquierda/derecha, no se debe presionar el controlador. Si lo presiona antes, no estará operativo para moverlo hacia arriba/abajo/izquierda/derecha.

Modo suspensión

Su televisor ingresa en el modo Suspensión cuando lo apaga y continúa consumiendo una pequeña cantidad de energía eléctrica. Por motivos de seguridad y para disminuir el consumo de energía, no deje su televisor en modo Suspensión durante períodos prolongados (cuando se va de vacaciones, por ejemplo). Es mejor desenchufar el cable de alimentación.

Uso de Inicio de contenido

Inicio de contenido ofrece un acceso fácil en pantalla a cuatro funciones que le permiten administrar y acceder a canales, establecer canales favoritos, acceder a fotos, videos o música en dispositivos USB, cámaras y PC, seleccionar fuentes de video y configurar el televisor para que se encienda automáticamente cuando se emita un programa que desea ver. Las cuatro funciones de indican a continuación:

- **Lista de canales:** Le permite administrar canales, establecer canales favoritos y borrar canales de la lista de Canales agregados (los canales que aparecen cuando pulsa el canal CH).
- **AllShare Play:** Le permite acceder, ver o reproducir fotos, videos o música ubicados en dispositivos USB, cámaras digitales, teléfonos celulares y PC. Se puede acceder a las PC y los teléfonos celulares en forma inalámbrica, a través de su red inalámbrica.
- **Admin. de programa:** Le permite programar shows y canales para verlos. Cuando se programa un show o un canal, el televisor se enciende automáticamente a la hora configurada y cambia de canal al canal seleccionado.
- **Origen:** Le permite seleccionar un origen de video externo conectado para ver.

Para acceder a **Inicio de contenido**, pulse el botón **CONTENT** en su control remoto.

Para obtener más información sobre **Inicio de contenido**, consulte el e-Manual.

Instalación del montaje de pared (opcional)



Montaje en pared o techo

Si monta este producto en una pared, debe montarse sólo como lo recomienda el fabricante. A menos que se instale correctamente, el producto puede deslizarse o caerse, provocando lesiones graves a niños o adultos, y daños importantes en el producto.

Instalación del kit de montaje de pared

El kit de montaje de pared (se vende por separado) le permite instalar el televisor en una pared. Si desea más información sobre la instalación del montaje de pared, consulte las instrucciones que se facilitan con dichos elementos. Si necesita ayuda con la instalación del soporte de pared, póngase en contacto con un técnico. Samsung Electronics no se hace responsable de los daños causados al producto o al usuario si éste ha optado por instalar el montaje de pared por su cuenta.

Para solicitar el montaje de pared, comuníquese con el Centro de Atención al Cliente de Samsung.

Especificaciones del kit de montaje de pared (VESA)

Instale el montaje de pared en una pared sólida, perpendicular al suelo. Antes de conectar el montaje de pared a superficies distintas de una placa de yeso, comuníquese con su distribuidor más cercano para obtener información adicional. Si instala el televisor en el techo o en una pared inclinada, puede caerse y causar graves lesiones personales.

NOTA

- Las dimensiones estándar de los kits de montaje de pared se muestran en la tabla que sigue.
- El kit de montaje de pared Samsung, también se distribuye un manual de instalación detallado y todas las piezas necesarias para el montaje.
- No use tornillos que no cumplan las especificaciones de tornillos estándar VESA.
- No use tornillos con una longitud superior a la longitud estándar o que no cumplan con especificaciones de tornillos estándar VESA. Los tornillos que sean demasiado largos pueden causar daños en el interior del televisor.
- Para montajes de pared que no cumplen las especificaciones de tornillos estándar VESA, la longitud de éstos puede variar dependiendo de las especificaciones del montaje de pared.
- No apriete excesivamente los tornillos, ya que podría dañar el producto o provocar su caída con riesgo de causar lesiones personales. Samsung no se hace responsable de este tipo de accidentes.
- Samsung no se hace responsable de daños o lesiones personales cuando se usa un montaje de pared que no cumple las especificaciones VESA o si el cliente no sigue las instrucciones de instalación del producto.
- No monte el televisor con una inclinación de más de 15 grados.
- Siempre son necesarias dos personas para montar el televisor en la pared.

Familia de producto	Tamaño del televisor en pulgadas	Especificaciones VESA (A * B) en milímetros	Tornillo estándar	Cantidad
LED-TV	32-40	200 X 200	M6	4
	46-60	400 X 400	M8	

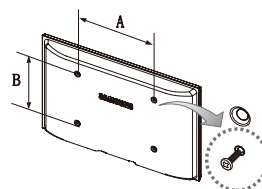

Retire los tornillos de los orificios de montaje antes de instalar el montaje de pared.



No instale el equipo de montaje de pared mientras el televisor está encendido. Se podría producir una descarga eléctrica con riesgo de causar lesiones personales.

















Configuración de conexiones de red después de la Configuración inicial

Si no configuró las conexiones de red durante la configuración inicial, puede configurarlas a través de la opción Configuración de red en el menú principal.

Configuración de una conexión de red inalámbrica

Las instrucciones que siguen se refieren a las redes inalámbricas que utilizan el protocolo de configuración dinámica de host (DHCP) para configurar automáticamente las conexiones de red. La mayoría de las redes inalámbricas usan DHCP. Si dispone de una red de IP estática, consulte las instrucciones de configuración en el e-Manual.



Siga estos pasos para configurar la conexión de una red que utiliza DHCP:

1. Conecte el televisor a la red, tal como se indica en la ilustración en la página 7.
2. Encienda el televisor, pulse el botón **MENU** del control remoto y seleccione **Red** → **Configuración de red**.
3. Seleccione **Iniciar** y luego pulse el botón **ENTER** .
4. La función Red busca redes inalámbricas disponibles. Cuando termina, muestra una lista de las redes disponibles.
5. En la lista de redes, pulse el botón **▲** o **▼** para seleccionar una red, seleccione **Siguiente** luego pulse el botón **ENTER** .
 -  Si tiene un enrutador compatible con WPS(PBC), seleccione WPS(PBC), pulse **ENTER**  y luego siga las instrucciones en la pantalla. Cuando finalice, diríjase al Paso 8.
6. Ingrese su clave de seguridad de red o **Código WPS** con el control remoto.
 -  Ingrese los números pulsando los botones de números en su control remoto.
 -  Ingrese las letras seleccionando una letra usando los botones **▲/▼/◀/▶**, y luego pulsando **ENTER** .
 -  Para mostrar letras mayúsculas (o volver a mostrar letras minúsculas si se exhiben las mayúsculas), seleccione **Mayús** y luego pulse **ENTER** .
 -  Para mostrar símbolos y puntuación, seleccione **★** y luego pulse **ENTER** . Para volver a mostrar las letras, seleccione **Mayús** y luego pulse **ENTER** .
7. Cuando finalice, use los botones **▲/▼/◀/▶** para seleccionar **Siguiente** si ha ingresado una clave de seguridad o **Código WPS** si ha ingresado un **Código WPS** y luego pulse **ENTER** .
8. El televisor verifica la conexión inalámbrica. Si la conexión es exitosa, aparece el mensaje "Conexión de red inalámbrica e Internet completada.". El cursor salta a **Siguiente**. Pulse **ENTER** .
 -  Para obtener más información, consulte "Conexión de la red inalámbrica" en el e-Manual.
 -  Si desea configurar la conexión en forma manual, seleccione **Ajustes IP** en la pantalla Conexión de red. Configure el **Ajustes IP** en **Ingresar en forma manual** y luego ingrese la **Dirección IP**, **Máscara de subred**, **Puerta de enlace** y **Servidor DNS** en forma manual.

Configuración de una conexión de red alámbrica

La mayoría de las redes domésticas utilizan el protocolo de configuración dinámica de host (DHCP) para configurar las conexiones de red. Las redes domésticas que admiten DHCP automáticamente proporcionan los valores de dirección IP, máscara de subred, puerta de enlace y DNS que el televisor necesita para acceder a Internet a fin de que usted no tenga que ingresarlos manualmente. Si dispone de una red de IP estática, consulte las instrucciones de configuración en el e-Manual.

Siga estos pasos para configurar la conexión de una red alámbrica que utiliza DHCP:

1. Conecte el televisor a la red, tal como se indica en una de las ilustraciones en la página 8.
2. Encienda el televisor, pulse el botón **MENU** en su control remoto y luego seleccione **Red** → **Configuración de red**. Aparece la pantalla **Configuración de red**.
3. Seleccione **Iniciar** y luego pulse el botón **ENTER** .
4. Aparece la pantalla Configuración de red y comprueba la conexión de red. La configuración de red está completa.
 -  Si el televisor no adquiere automáticamente los valores de la conexión de la red o si desea configurar ésta manualmente, seleccione **Ajustes IP** en la pantalla de prueba de la red. Configure el **Ajustes IP** en **Ingresar en forma manual** y luego ingrese la **Dirección IP**, **Máscara de subred**, **Puerta de enlace** y **Servidor DNS** en forma manual.
 -  Para obtener más información, consulte "Conexión de la red cableada" en el e-Manual.

Cómo ver el e-Manual

E-MANUAL



Puede encontrar instrucciones para las funciones de su televisor en el e-Manual de su televisor. Para usarlo, pulse el botón **E-MANUAL** de su control remoto. Mueva el cursor usando los botones derecha/izquierda para resaltar una categoría principal. Use los botones arriba/abajo para seleccionar un tema y luego pulse el botón **ENTER** . Se muestra la página del e-Manual que desea ver. Para cambiar de página, use los botones derecha/izquierda.

También puede acceder al e-Manual a través del menú:

MENU → **Soporte técnico** → **e-Manual** → **ENTER**

Si desea regresar al e-Manual, pulse el botón **E-MANUAL** de su control remoto.

No puede utilizar la función **Int. Ahora** si el menú no está activado.

Visualización de pantalla

Pantalla de TV: Muestra el programa, película, video, etc. que está mirando actualmente.

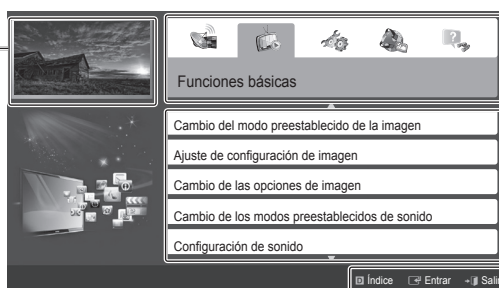

La lista de categorías. Pulse el botón o para seleccionar la categoría que desea.

Muestra la lista de submenús. Utilice los botones de flecha en su control remoto para desplazar el cursor. Pulse el botón **ENTER** para seleccionar el submenú que desee.

Botones de operación:

Índice: Mostrar la pantalla del índice.

Entrar: Seleccionar una categoría o submenú.

Salir: Sale del e-Manual.

Cómo conmutar entre un tema del e-Manual y los menús de la OSD correspondientes.

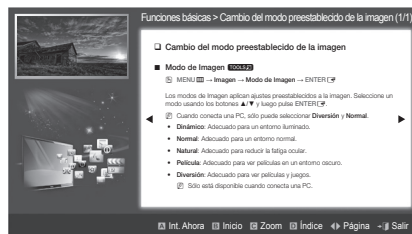

Esta función no está habilitada en algunos menús.

Método 1

1. Si desea usar el menú que corresponde a un tema del e-Manual, pulse el botón rojo para seleccionar **Int. Ahora**.
2. Para volver a la pantalla del e-Manual, pulse el botón **E-MANUAL**.

Método 2

1. Pulse el botón **ENTER** cuando se muestre un tema. Aparece el mensaje "¿Desea ejecutar esto?". Seleccione **Sí** y luego pulse el botón **ENTER** . Aparece la ventana de la OSD.
2. Para volver a la pantalla del e-Manual, pulse el botón **E-MANUAL**.

Ver el contenido

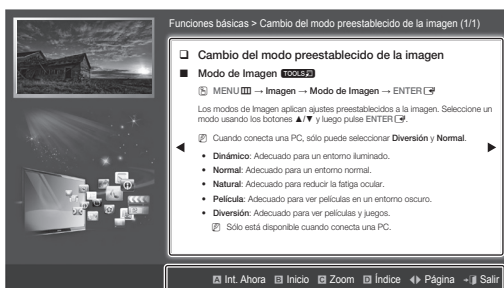

Área de contenido: Contiene el contenido del tema si seleccionó un submenú. Para pasar a la página anterior o siguiente, pulse el botón ◀ ▶ .

Botones de operación:

- Rojo (Int. Ahora):** Muestra el menú OSD que corresponde al tema. Para volver a la pantalla del e-Manual, pulse el botón E-MANUAL.
- Verde (Inicio):** Pasa a la pantalla de inicio del e-Manual.
- Amarillo (Zoom):** Amplía la pantalla.
- Azul (Índice):** Muestra la pantalla del índice.
- ◀▶ (Página):** Pasa a la página anterior o siguiente.
- | (Salir):** Sale del e-Manual.

Usar el modo Zoom

Cuando visualiza una página de instrucciones en el e-Manual, pulse el botón **Amarillo (Zoom)** para ampliar la pantalla. Puede desplazarse a través de la pantalla ampliada utilizando los botones ▲ o ▼.

Para regresar la pantalla a su tamaño normal, pulse el botón RETURN.

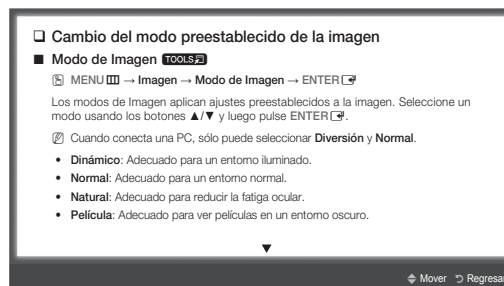

Cómo buscar un tema en la página de índice

1. Pulse el botón Azul (**Índice**) en el control remoto. Aparece la pantalla Índice.
 2. Para buscar un tema, pulse el botón de flecha hacia la izquierda o hacia la derecha para seleccionar una letra. El Índice muestra una lista de temas y palabras clave que comienzan con la letra que seleccionó.
 3. Pulse el botón de flecha hacia arriba o hacia abajo para seleccionar un tema o una palabra clave que desee y luego pulse el botón ENTER para seleccionar un tema que desee ver.
 4. Aparece la página del e-Manual con el tema.
- Para cerrar la pantalla **Índice**, pulse el botón RETURN.

Solución de problemas

Si cree que el televisor tiene un problema, compruebe primero esta lista de posibles problemas y soluciones. También analice la sección Solución de problemas en el e-Manual. Si no se aplica ninguna de las sugerencias para la solución de problemas, visite www.samsung.com/support o llame al Servicio al Cliente de Samsung.

Problemas	Soluciones y explicaciones
Parpadeo y atenuación	<p>Si su televisor Samsung parpadea o se atenúa esporádicamente, quizá deba desactivar algunas de sus características de energía eficiente como el Sensor Eco o la función de Ahorro de energía. Si sigue los pasos a continuación con su control remoto, puede activar o desactivar estas funciones.</p> <ul style="list-style-type: none"> • Ahorro de energía: Menú del usuario → Sistema → Solución Eco → Ahorro de energía • Sensor Eco: Menú del usuario → Sistema → Solución Eco → Sensor Eco
Conexiones de componentes / Color de pantalla	<p>Si descubre que el color de la pantalla de su televisor Samsung no es correcto o se ve solo en blanco y negro, primero realice un Autodiagnóstico en el televisor para asegurarse de que no haya problemas con el dispositivo.</p> <ul style="list-style-type: none"> • Autodiagnóstico: Menú del usuario → Soporte técnico → Autodiagnóstico → Prueba de imagen <p>Si el problema no aparece en la Prueba de imagen, intente asegurarse de que:</p> <ul style="list-style-type: none"> • Sus conexiones son todas consistentes. Por ejemplo, si ha utilizado la entrada AV In en su televisor, asegúrese de haber utilizado la entrada AV Out en su fuente de video. • Ha conectado sus dispositivos en las entradas correctas. Por ejemplo, si utiliza las entradas Componente, rotuladas Pb, Pr e Y para conectar su fuente de TV y video, asegúrese de haber conectado la entrada Pb azul en la fuente de video a la entrada Pb azul en el televisor, la entrada Pr roja en la fuente a la entrada Pr roja en el televisor y la entrada Y amarilla en la fuente de video a la entrada Y amarilla en el televisor.
Brillo de la pantalla	<p>Si detecta que los colores en su televisor Samsung son correctos pero demasiado oscuros o brillantes, intente ajustar los siguientes valores en la opción Imagen del menú principal:</p> <ul style="list-style-type: none"> • Luz de fondo, Contraste, Brillo, Definición, Color, Tinte, etcétera.
Apagado no deseado	<p>Si su televisor Samsung se apaga por sí mismo, puede haber un problema con su configuración de Temporizador o la función ecológica Apagado por no señal. Primero asegúrese de que su Temporizador no se haya configurado accidentalmente. El temporizador apaga el televisor después de un periodo determinado.</p> <ul style="list-style-type: none"> • Temporizador : Menú del usuario → Sistema → Tiempo → Temporizador <p>Si el Temporizador no está activado, es posible que haya activado la función Apagado por no señal o Apagado autom..</p> <ul style="list-style-type: none"> • Apagado por no señal: Menú del usuario → Sistema → Solución Eco → Apagado por no señal • Apagado autom.: Menú del usuario → Sistema → Solución Eco → Apagado autom.
Problemas de encendido	<p>Antes de encender el televisor, busque la luz roja en la parte inferior izquierda o derecha de su televisor. Pulse el botón de encendido en el televisor o el control remoto y la luz parpadeará unas 5 veces antes de que se encienda el televisor.</p> <p>Si está teniendo problemas para encender su televisor Samsung, hay una cantidad de cosas para comprobar antes de hacer una llamada al departamento de servicio.</p> <ul style="list-style-type: none"> • Si está utilizando el televisor como monitor y la luz de espera sólo titila unos segundos cuando pulsa el botón de encendido, su PC esté en modo suspendido, pulse cualquier tecla del teclado o mueva el mouse. Luego pruebe encender su televisor. <p>Si está seguro de que el cable de alimentación, el control remoto y la PC funcionan correctamente, es posible que haya un problema con el cable. Si tiene un receptor de cable o satélite, su televisor puede parecer apagado debido a que el receptor de cable o satélite no emite una señal. Para probar la salida de señal de su receptor de cable o satélite, pulse el botón de guía o información en el control remoto del receptor de cable o satélite. Si la pantalla muestra la guía o la información, el problema es causado por el receptor.</p>
No encuentra un canal	<ul style="list-style-type: none"> • Vuelva a ejecutar la Configuración (Vaya a Menú - Sistema - Configuración) o ejecute Prog. Automática. (Vaya a MENU - Canal - Prog. Automática).

Problemas	Soluciones y explicaciones
El televisor no se enciende.	<ul style="list-style-type: none"> • Compruebe que el cable de alimentación CA esté bien conectado en la toma de la pared y en el televisor. • Asegúrese de que la toma de pared funcione. • Pruebe pulsar el botón POWER del televisor para asegurarse de que el problema no esté en el control remoto. Si el televisor se enciende, consulte la sección "El control remoto no funciona" a continuación.
No hay imagen ni video.	<ul style="list-style-type: none"> • Compruebe las conexiones de los cables. Desconecte y vuelva a conectar todos los cables del televisor y de los dispositivos externos. • Establezca la salida de video del dispositivo externo (receptor de cable/satélite, DVD, Blu-ray, etc.) de modo que coincida con las conexiones de la entrada del televisor. Por ejemplo, si la salida de un dispositivo externo es HDMI, se debe conectar a una entrada HDMI en el televisor. • Compruebe que los dispositivos externos estén encendidos. • Asegúrese de seleccionar la fuente de entrada correcta pulsando el botón SOURCE del control remoto. • Reinicie el dispositivo conectado desconectándolo y volviendo a conectar el cable de alimentación del dispositivo.
El control remoto no funciona.	<ul style="list-style-type: none"> • Cambie las pilas del control remoto. Asegúrese de que las pilas estén instaladas con sus polos (+/-) en la dirección correcta. • Limpie la ventana de transmisión del sensor en el control remoto. • Apunte con el control remoto directamente al televisor desde una distancia de 1,5 - 2 metros.
El control remoto del receptor de cable/satélite no enciende ni apaga el televisor, ni ajusta el volumen.	<ul style="list-style-type: none"> • Programe el control remoto del receptor de cable/satélite para que haga funcionar el televisor. Consulte el manual del usuario del receptor de cable/satélite para conocer el código del TV SAMSUNG.

 Este panel LED TFT utiliza un panel compuesto de subpíxeles que requieren una tecnología sofisticada para producirse. No obstante, es posible que existan algunos píxeles brillantes u oscuros en la pantalla. Estos píxeles no influirán en el rendimiento del producto.

 Algunas funciones e imágenes que aparecen en este manual están disponibles en modelos específicos solamente.

 Para mantener su televisor en óptimas condiciones, actualice el último firmware en el sitio Web de Samsung por USB (Vaya a samsung.com → Soporte técnico → Descargas).

Licencias



Lista de funciones

- **3D:** Esta impactante nueva función permite ver contenidos 3D.
- **AllShare Play:** AllShare Play le permite acceder, ver o reproducir fotos, videos o música ubicados en dispositivos USB, cámaras digitales, teléfonos celulares y PC. Se puede acceder a las PC, los teléfonos celulares y otros dispositivos compatibles en forma inalámbrica, a través de su red inalámbrica.

Fijación del televisor a la pared



Precaución: Tirar del televisor, empujarlo o colgarse de él puede provocar su caída. En especial, procure que los niños no se cuelguen del televisor ni lo desestabilicen, ya que el televisor podría caerse sobre ellos y causarles lesiones graves o incluso la muerte. Siga las precauciones de seguridad del folleto de seguridad incluido con el producto. Para mejorar la estabilidad instale un dispositivo antivuelco, como se explica a continuación.

Para impedir que el televisor se caiga

✎ Dado que las grapas, los tornillos y la cadena necesarios no se suministran con el producto, deberá adquirirlos por separado.

1. Coloque firmemente las grapas sobre la pared con los tornillos. Asegúrese de que los tornillos estén bien fijados en la pared.

✎ Especificaciones de tornillos

- Para un TV LED de 32 ~ 40 pulgadas: M6
- Para un TV LED de 46 ~ 60 pulgadas: M8

2. Quite los tornillos de la parte central posterior del televisor, colóquelos en las grapas y luego vuelva a ajustar los tornillos en el televisor.

3. Conecte las grapas unidas al televisor y las grapas unidas a la pared con una cadena fuerte y ténsela firmemente.

✎ Verifique que todas las conexiones estén bien aseguradas. Compruébelas periódicamente para detectar cualquier signo de fatiga o falla. Si tiene alguna duda sobre la seguridad de sus conexiones, comuníquese con un instalador profesional.



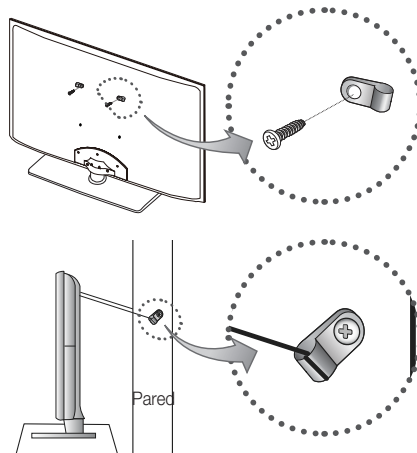

✎ Instale el televisor cerca de la pared para evitar que se caiga hacia atrás.

✎ Las grapas de la pared deben estar a la misma o a menor altura que las grapas del televisor. Cuando desee mover el televisor deberá desatar la cadena.



Especificaciones

Resolución de pantalla	1920 X 1080	
Consideraciones ambientales		
Temperatura de funcionamiento	10°C a 40°C (50°F a 104°F)	
Humedad de funcionamiento	10% a 80%, sin condensación	
Temperatura de almacenamiento	-20°C a 45°C (-4°F a 113°F)	
Humedad de almacenamiento	5% a 95%, sin condensación	
Nombre del modelo	UN40EH6030	UN46EH6030
Tamaño de pantalla (Diagonal)	40 pulgadas (40,0 pulgadas medidas en diagonal)	46 pulgadas (45,9 pulgadas medidas en diagonal)
Sonido (Salida)	10W x 2	
Dimensiones (An x Al x Pr) Cuerpo principal	36,5 X 21,5 X 3,6 pulgadas (927,5 X 548,0 X 93,1 (mm))	41,7 X 24,5 X 3,7 pulgadas (1060,0 X 622,5 X 96,2 (mm))
Con el soporte	36,5 X 23,9 X 8,9 pulgadas (927,5 X 607,2 X 227,6 (mm))	41,7 X 26,8 X 8,9 pulgadas (1060,0 X 681,1 X 227,6 (mm))
Peso		
Sin el soporte	19,6 lbs (8,9 kg)	24,9 lbs (11,3 kg)
Con el soporte	24,0 lbs (10,9 kg)	29,3 lbs (13,3 kg)
Nombre del modelo	UN55EH6030	
Tamaño de pantalla (Diagonal)	55 pulgadas (54,6 pulgadas medidas en diagonal)	
Sonido (Salida)	10W x 2	
Dimensiones (An x Al x Pr) Cuerpo principal	49,2 X 28,7 X 3,7 pulgadas (1251,4 X 730,1 X 94,4 (mm))	
Con el soporte	49,2 X 31,0 X 8,9 pulgadas (1251,4 X 789,6 X 227,6 (mm))	
Peso		
Sin el soporte	39,6 lbs (18,0 kg)	
Con el soporte	45,4 lbs (20,6 kg)	

-  El diseño y las especificaciones pueden cambiar sin previo aviso.
-  Este dispositivo es un aparato digital Clase B.
-  Para obtener información sobre la fuente de alimentación y el consumo de energía, consulte la etiqueta adherida al producto.
-  El consumo de energía normal se mide de acuerdo con los requisitos del programa Energy Star para televisores.

Formatos de video admitidos

Extensión del archivo	Contenedor	Códec de video	Resolución	Velocidad de transferencia (fps)	Velocidad en bits (Mbps)	Códec de audio	
*.avi *.mkv *.asf *.wmv *.mp4 *.3gp *.vro *.mpg *.mpeg *.ts *.tp *.trp *.mov *.flv *.vob *.svi *.divx	AVI MKV ASF MP4 3GP VRO VOB PS TS	DivX 3.11/4.x/5.x/6.x	1920 x 1080	6-30	30	AC3 LPCM ADPCM (IMA, MS) AAC HE-AAC WMA DD+ MPEG (MP3) DTS Core G.711(A-Law, μ-Law)	
		MPEG4 SP / ASP					
		H.264 BP/MP/HP					
			Motion JPEG		640 x 480		8
			Window Media Video v9		1920 x 1080		30
			MPEG2				
			MPEG1				

Almacenamiento y mantenimiento

- Si se pegó un autoadhesivo a la pantalla del televisor, pueden quedar restos después de retirar el autoadhesivo. Limpie los restos antes de mirar televisión.
- La parte exterior y la pantalla del producto podrían rayarse durante la limpieza. Asegúrese de limpiar el exterior y la pantalla con cuidado utilizando el paño suministrado o un paño suave para evitar que se raye.

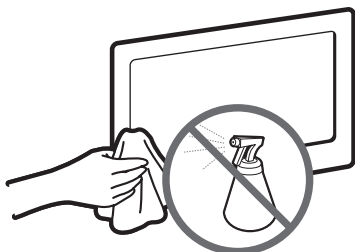

No rocíe agua directamente sobre el producto. Cualquier líquido que ingrese al producto puede ocasionar fallas, incendio o descarga eléctrica.

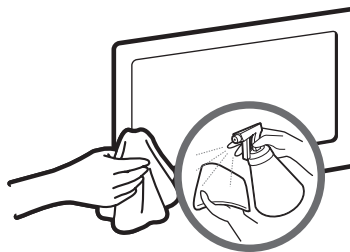

Limpie el producto con un paño suave humedecido con una pequeña cantidad de agua. No utilice líquidos inflamables (como benceno o solventes) ni agentes limpiadores.

*Esta página se dejó en
blanco
intencionalmente.*